

# ERKADO

CATALOGUE  
2021





## ERKADO

Chaque maison est équipée de portes intérieures. Alors que, pendant longtemps, seuls les aspects fonctionnels et pratiques déterminaient le choix d'une porte, il est aujourd'hui évident que les portes intérieures constituent un élément essentiel de l'architecture d'intérieure. Afin de souligner la décoration recherchée d'une maison, nous proposons des solutions modernes au design attrayant tout en ne négligeant pas la qualité des portes Erkado.

En veillant au bon développement de tous les secteurs d'activités impliqués dans la réalisation des produits que nous vous proposons, nous sommes à même de répondre à tous vos besoins. Ainsi, nous investissons dans des lignes de production à la pointe de la technologie, nous organisons régulièrement des formations pour nos employés et nous n'omettons pas d'analyser les besoins des consommateurs. Le développement dynamique dont se taitre notre entreprise ne serait rendu possible sans l'aide de notre équipe commerciale.

Merci pour toutes vos suggestions inspirantes et vos retours positifs.



# SOMMAIRE

<b>BLOCS-PORTES STILE</b> .....	<b>6</b>
MISKANT <b>NOUVEAUTÉ</b> .....	6
LAURENCJA.....	8
SURMIA.....	10
BUDLEJA.....	12
EPIMEDIUM.....	14
ARALIA.....	16
EWODIA.....	18
NOLINA.....	20
MAGNOLIA.....	22
POWOJNIK.....	24
JUKA <b>PRIX CHOC!</b> .....	26
FORSYCJA <b>PRIX CHOC!</b> .....	28
LAWENDA <b>PRIX CHOC!</b> .....	30
IRYS.....	32
DAGLEZJA.....	34
FREZJA.....	36
DEBECJA.....	38
NEMEZJA <b>NOUVEAUTÉ</b> .....	40
BERBERYS.....	42
FLOKS.....	44
KROKUS.....	46
KAMELIA.....	48
PETUNIA.....	50
AZALIA.....	52
HIACYNT.....	54
FRAGI <b>NOUVEAUTÉ</b> .....	56
<b>PORTES EN VERRE GRAF</b> .....	<b>58</b>
<b>PANNEAUX DÉCORATIFS</b> <b>NOUVEAUTÉ</b> .....	<b>60</b>
<b>PORTES LAQUÉES</b> .....	<b>62</b>
UNO PREMIUM.....	62
TURAN <b>NOUVEAUTÉ</b> .....	64
MISKANT <b>NOUVEAUTÉ</b> .....	66
NEMEZJA <b>NOUVEAUTÉ</b> .....	68
LAURENCJA <b>NOUVEAUTÉ</b> .....	70
MILDA.....	72
BALDUR <b>NOUVEAUTÉ</b> .....	74
ANUBIS.....	76
SYLENA.....	78
<b>INTARSIA</b> <b>NOUVEAUTÉ</b> .....	<b>80</b>
<b>PORTES PLANES</b> .....	<b>82</b>
UNO PREMIUM.....	82
BALDUR.....	84
ALTAMURA.....	88
ANSEDONIA.....	90
LORIENT.....	92
MENTON.....	94
SORANO.....	96
<b>PORTES D'ENTRÉE</b> .....	<b>98</b>
FORTECA RC2.....	98
FORTECA RC3.....	98
DORMANT FIXE POUR LA GAMME DE PORTES FORTECA.....	102
DORMANTS ACIER POUR LA GAMME DE PORTES FORTECA <b>NOUVEAUTÉ</b> .....	103
HERSE SET.....	104
HERSE MAX SET.....	108
DORMANT FIXE ET RÉGLABLE POUR LA GAMME DE PORTES HERSE SET.....	110
DORMANTS ACIER POUR LA GAMME DE PORTES HERSE SET.....	112
DORMANT ACIER UNITED <b>NOUVEAUTÉ</b> POUR LA GAMME DE PORTES HERSE SET.....	113
<b>PORTES D'ENTRÉE COUPE-FEU</b> .....	<b>114</b>
LEDA EI30.....	114
LEDA EI60.....	114
DORMANT BOIS POUR LA GAMME DE PORTES LEDA.....	116
DORMANTS ACIER POUR LA GAMME DE PORTES LEDA.....	116
PORTES LEDA.....	116
PORTES À DEUX VANTAUX LEDA EI30 et EI60.....	117
HYPERION EI30 RC2 <b>NOUVEAUTÉ</b> .....	118
<b>QUINCAILLERIE — POIGNÉES</b> <b>NOUVEAUTÉ</b> .....	<b>120</b>
<b>INFORMATIONS TECHNIQUES</b> .....	<b>128</b>
<b>PANNEAUX D'EXTENSION DES DORMANTS</b> <b>NOUVEAUTÉ</b> .....	<b>134</b>
<b>SYSTÈMES COULISSANTS EN APPLIQUE</b> <b>NOUVEAUTÉ</b> .....	<b>135</b>
<b>SYSTÈMES COULISSANTS À GALANDAGE À DEUX VANTAUX</b> .....	<b>141</b>
<b>PORTES À DEUX VANTAUX</b> .....	<b>144</b>
<b>PORTES PLIANTES</b> .....	<b>147</b>
<b>SYSTÈME COULISSANT À GALANDAGE COVERT</b> <b>NOUVEAUTÉ</b> .....	<b>148</b>
<b>IMPOSTES</b> .....	<b>151</b>
<b>DORMANTS</b> .....	<b>153</b>
DORMANT RÉGLABLE TYPE TUNNEL.....	156
DORMANT ACIER.....	157
DORMANT RÉGLABLE RÉNOVATION POUR DORMANT ACIER EXISTANT.....	158
DORMANT RÉVERSIBLE.....	159
DORMANT RÉGLABLE POUR VANTAIL AVEC PAUMELLES VISIBLES.....	160
DORMANT FIXE POUR VANTAIL AVEC PAUMELLES INVISIBLES <b>NOUVEAUTÉ</b> .....	161
DORMANT RÉGLABLE POUR VANTAIL AVEC PAUMELLES INVISIBLES.....	162



# COLORIS

COULEURS DISPONIBLES POUR PORTES INTÉRIURES

## GREKO, FINISH



CHÊNE DORÉ GREKO

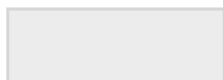

BLANC GREKO  
(proche de : RAL 9010,  
NCS S 0502-Y50R)



ORME GREKO



CHÊNE GRIS GREKO



SANREMO GREKO



NOYER GREKO



CHÊNE GREKO



CHÊNE MOYEN GREKO



SONOMA GREKO



PIN BLANC GREKO



BLANC NEIGE GREKO  
(proche de : RAL 9016,  
NCS S 0300-N)



NOYER FINISH



ACACIA FINISH



ACACIA CLAIR FINISH

## PREMIUM



NOYER PREMIUM



ÉRABLE GRIS PREMIUM



CHÊNE PREMIUM

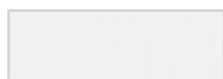

ÉCORCE BLANC PREMIUM

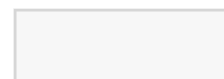

BLANC PREMIUM  
(proche de : RAL 9003,  
NCS S 0500-N)

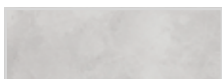

BÉTON PREMIUM



MÉLÈZE TRANSVERSAL



FRÊNE GRAPHITE PREMIUM



**NOUVEAUTÉ**

CHÊNE NATUR PREMIUM

## CPL



CHÊNE ST CPL



CHÊNE GRIS ST CPL



WENGÉ ST CPL



PIN GRIS ST CPL



**NOUVEAUTÉ**

BLANC ST CPL \*)  
(proche de : RAL 9003,  
NCS S 0500-N)



CAPPUCCINO ST CPL \*)  
(proche de : RAL D2 080 80 05  
NCS S3005-Y50R)



GRIS CLAIR ST CPL \*)  
(proche de : RAL 7037,  
NCS S 5500-N)



NOIR ST CPL \*)  
(proche de : RAL 9011,  
NCS S 9000-N)



BLANC CPL 0,2 i 0,7  
(proche de : RAL 9003,  
NCS S 0300-N)

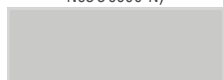

CENDRÉ CPL 0,2 i 0,7  
(proche de : RAL 7047,  
NCS S 2500-N)

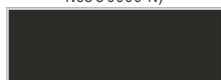

ANTHRACITE CPL 0,2 i 0,7  
(proche de : RAL D2 000 35 00  
NCS S 7000-N)



CHÊNE CPL 0,2 et 0,7

## PORTE LAQUÉE UV

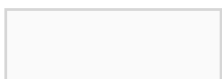

BLANC TITANE UV  
(proche de : RAL 9003,  
NCS S 0500-N)

Pour en savoir plus sur les coloris, voir page 129

\* Revêtement spécial AntiFinger pour réduire la saleté et les empreintes de doigts



# BLOCS-PORTES STILE

AVEC PAUMELLES VISIBLES ET INVISIBLES



Traverse stable épaisseur 35 mm ou 22 mm



Contreplaqué élégant GREKO, contreplaqué résistant CPL ou contreplaqué élégant et résistant PREMIUM



Montage à goujons résistant



Trois paires de paumelles réglables à 2 tiges, à encastrer dans le montant de 40 mm d'épaisseur (capuchons en option)



Joint isolant bas de porte (en option)



Traverse basse MDF pour placages GREKO et CPL avec revêtement AntiFinger **NOUVEAUTÉ**



Traverse basse en bois collé pour placages PREMIUM et CPL sans revêtement AntiFinger



Panneaux vitrés esthétiques sans moulures



Poignée RUMBA avec revêtement antibactérien contenant des ions d'argent actifs (en option)



Perçage dans l'usine pour le montage de la poignée (s'applique aux coloris PREMIUM et ST CPL pour les poignées de l'offre dite divisée)



Verre trempé moderne opalin ou en option : transparent ou verre feuilleté innovant VSG mat ou noir **NOUVEAUTÉ**



Butoir magnétique dissimulé (en option) **NOUVEAUTÉ**



# MISKANT

VANTAUX POUR BLOCS-PORTES INTÉRIEURS AVEC PAUMELLES VISIBLES ET INVISIBLES



MISKANT 2, vantail coloris CHÊNE NATUR PREMIUM, dormant coloris NOIR ST CPL, poignée BELLA slim mat noir



MISKANT 1



MISKANT 2



MISKANT 3



MISKANT 4



MISKANT 5



MISKANT 6

MISKANT 2, coloris CHÊNE NATUR PREMIUM poignée CUBE



## STRUCTURE

- vantail avec paumelles visibles ou invisibles conçu pour les blocs-portes STILE
- traverses verticales avec panneaux MDF recouverts d'un placage GREKO et CPL avec revêtement AntiFinger et montants en bois contrecollé, recouverts de panneaux HDF minces et d'un placage PREMIUM ou CPL sans revêtement AntiFinger **NOUVEAUTÉ**
- panneaux supérieurs élargissant le cadre, en option moyennant un supplément de prix – page 134 **NOUVEAUTÉ**

## QUINCAILLERIE

- trois paires de paumelles argent à 2 tiges avec un système de réglage horizontal dans le vantail avec paumelles visibles
- trois paumelles dissimulées dans le vantail avec paumelles invisibles, de couleur argent (noir moyennant un supplément) ; les paumelles sont fournies et tarifées avec le cadre de la porte **NOUVEAUTÉ**
- serrure bec de cane dans le vantail avec paumelles visibles et serrure à clé magnétique dans le vantail avec paumelles invisibles, serrure à cylindre brevetée, serrure à mortaiser ou serrure à verrou argent ; serrure magnétique noire en option avec supplément de prix **NOUVEAUTÉ**

## VITRAGE

- verre trempé opalin ou transparent d'une épaisseur de 4 mm
- possibilité d'inverser le côté vitré (vitrage standard RECTO)
- lignes noires d'une largeur (épaisseur) de 18 mm

## SOLUTIONS DISPONIBLES (p. 135-143)

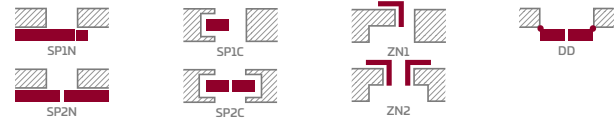

## LARGEURS DE VANTAUX DISPONIBLES

60 70 80 90 100

## SUPPLÉMENTS DE PRIX

détalonnage de porte

manchons en plastique imitation bois (4 pcs.)

manchons métalliques ronds et carrés (4 pcs) finition : nickel brossé, patine, blanc et noir)

grille d'aération (uniquement pour les vantaux de largeur : 80, 90, 100)

vantail avec paumelles visibles et invisibles « 100 »

cache-paumelles métalliques pour vantail avec paumelles visibles (couleur : nickel brossé, patine, chrome brillant, laiton brillant, blanc et noir)

joint isolant bas de porte <sup>2)</sup>

possibilité de remplacement par une serrure magnétique de couleur noire pour les vantaux avec paumelles invisibles

arrêt (butoir) magnétique <sup>2)</sup> **NOUVEAUTÉ**  
(disponible en six couleurs - voir page 132)

perçage en usine pour le montage des trous traversants; s'applique aux poignées à double section de notre offre <sup>3)</sup> (voir pages 120 à 127) **NOUVEAUTÉ**

## VITRAGE STANDARD « RECTO »



## VITRAGE À LA DEMANDE « VERSO »



### GREKO

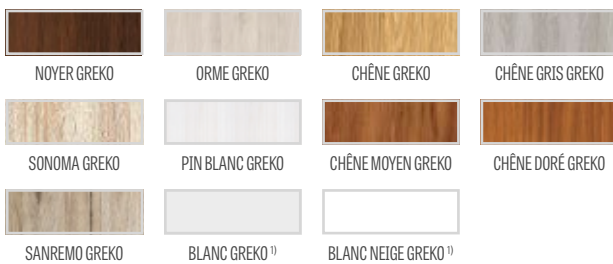

### PREMIUM

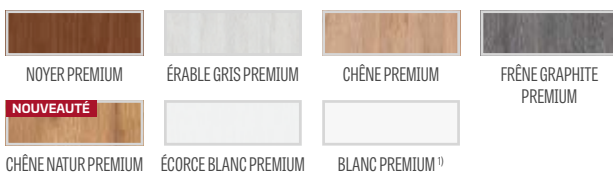

### CPL



Traverse basse MDF pour placages GREKO et CPL avec revêtement AntiFinger **NOUVEAUTÉ**

Traverse basse en bois collé pour placages PREMIUM et CPL sans revêtement AntiFinger

<sup>1)</sup> placage blanc lisse imitation peinture

<sup>2)</sup> l'utilisation d'un butoir empêche l'utilisation d'un joint isolant bas de porte et vice versa

<sup>3)</sup> ne concerne que les coloris PREMIUM et ST CPL

<sup>4)</sup> revêtement spécial AntiFinger pour réduire la saleté et les empreintes de doigts



# LAURENCJA

VANTAUX POUR BLOCS-PORTES INTÉRIEURS AVEC PAUMELLES VISIBLES ET INVISIBLES



LAURENCJA 1, coloris BLANC PREMIUM, verre noir VSG, poignée CUBE PREMIUM mat noir



LAURENCJA 1



LAURENCJA 2



LAURENCJA 3



LAURENCJA 4



LAURENCJA 5



LAURENCJA 6



LAURENCIA 1, placage BLANC PREMIUM, poignée CUBE PREMIUM mat noir et verre feuilleté noir VSG 221



## STRUCTURE

- vantail avec paumelles visibles ou invisibles conçu pour les blocs-portes STILE
- traverses verticales composées de panneaux MDF recouverts d'un placage CPL avec revêtement AntiFinger et montants en bois contrecollé, recouverts de panneaux HDF minces et d'un placage PREMIUM ou CPL sans revêtement AntiFinger **NOUVEAUTÉ**
- panneaux HDF de 4 mm d'épaisseur revêtus d'un placage CPL ou PREMIUM
- traverse très large ép. 35 mm
- panneaux supérieurs élargissant le cadre, en option moyennant un supplément de prix – page 134 **NOUVEAUTÉ**

## QUINCAILLERIE

- trois paires de paumelles argent à 2 tiges avec un système de réglage horizontal dans le vantail avec paumelles visibles
- trois paumelles dissimulées dans le vantail avec paumelles invisibles, de couleur argent (noir moyennant un supplément) ; les paumelles sont fournies et tarifées avec le cadre de la porte **NOUVEAUTÉ**
- serrure bec de cane dans le vantail avec paumelles visibles et serrure à clé magnétique dans le vantail avec paumelles invisibles, serrure à cylindre brevetée, serrure à mortaiser ou serrure à verrou argent ; serrure magnétique noire en option avec supplément de prix **NOUVEAUTÉ**

## VITRAGE

- en standard, verre trempé opalin ou transparent 4 mm et, moyennant un supplément de prix, verre feuilleté de sécurité VSG 221 opalin ou noir, **NOUVEAUTÉ** lisse sur deux faces
- possibilité d'inverser le côté vitré (vitrage standard RECTO)

## SOLUTIONS DISPONIBLES (p. 135-143)

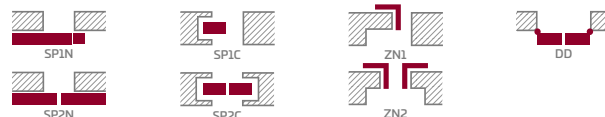

## LARGEURS DE VANTAUX DISPONIBLES

60 70 80 90 100

## SUPPLÉMENTS DE PRIX

détalonnage de porte

manchons en plastique imitation bois (4 pcs.)

manchons métalliques ronds et carrés (4 pcs) finition : nickel brossé, patine, blanc et noir

grille d'aération (uniquement pour les vantaux de largeur : 80, 90, 100)

vantail avec paumelles visibles et invisibles « 100 »

verre feuilleté de sécurité VSG 221 opalin ou noir **NOUVEAUTÉ**  
lisse sur deux faces

cache-paumelles métalliques pour vantail avec paumelles visibles (couleur : nickel brossé, patine, chrome brillant, laiton brillant, blanc et noir)

joint isolant bas de porte <sup>2)</sup>

possibilité de remplacement par une serrure magnétique de couleur noire pour les vantaux avec paumelles invisibles

arrêt (butoir) magnétique <sup>2)</sup> **NOUVEAUTÉ**  
(disponible en six couleurs - voir page 132)

perçage en usine pour le montage des trous traversants; s'applique aux poignées à double section de notre offre **NOUVEAUTÉ**

### PREMIUM

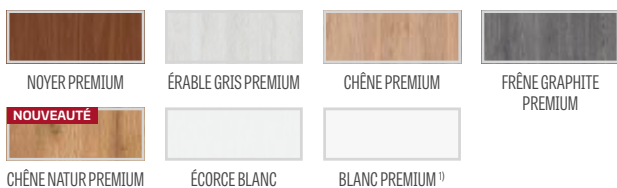

### CPL



Traverse basse MDF pour contreplaqué CPL avec revêtement AntiFinger **NOUVEAUTÉ**



Traverse basse en bois collé pour placages PREMIUM et CPL sans revêtement AntiFinger

<sup>1)</sup> placage blanc lisse imitation peinture

<sup>2)</sup> l'utilisation d'un butoir empêche l'utilisation d'un joint isolant bas de porte et vice versa

<sup>3)</sup> revêtement spécial AntiFinger pour réduire la saleté et les empreintes de doigts



# SURMIA

VANTAUX POUR BLOCS-PORTES INTÉRIEURS AVEC PAUMELLES VISIBLES ET INVISIBLES



SURMIA 1, coloris WENGÉ ST CPL, poignée CUBE chrome brossé mat



SURMIA 1



SURMIA 2



SURMIA 3



SURMIA 4

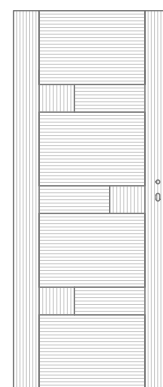

MOTIFS\*)

SURMITA 1, placage WENGÉ ST CPL, poignée CUBE chrome brossé mat



## STRUCTURE

- vantail avec paumelles visibles ou invisibles conçu pour les blocs-portes STILE
- traverses verticales avec panneaux MDF recouverts d'un placage CPL avec revêtement AntiFinger et montants en bois contrecollé, recouverts de panneaux HDF minces et d'un placage PREMIUM ou CPL sans revêtement AntiFinger **NOUVEAUTÉ**
- panneaux HDF de 22 mm et 4 mm d'épaisseur revêtus d'un placage CPL ou PREMIUM
- traverses très large d'une épaisseur de 35 mm
- panneaux supérieurs élargissant le cadre, en option moyennant un supplément de prix – page 134 **NOUVEAUTÉ**

## QUINCAILLERIE

- trois paires de paumelles argent à 2 tiges avec un système de réglage horizontal dans le vantail avec paumelles visibles
- trois paumelles dissimulées dans le vantail avec paumelles invisibles, de couleur argent (noir moyennant un supplément) ; les paumelles sont fournies et tarifées avec le cadre de la porte **NOUVEAUTÉ**
- serrure bec de cane dans le vantail avec paumelles visibles et serrure à clé magnétique dans le vantail avec paumelles invisibles, serrure à cylindre brevetée, serrure à mortaiser ou serrure à verrou argent ; serrure magnétique noire en option avec supplément de prix **NOUVEAUTÉ**

## VITRAGE

- en standard, verre trempé opalin ou transparent 4 mm et, moyennant un supplément de prix, verre feuilleté de sécurité VSG 221 opalin, lisse sur deux faces
- possibilité d'inverser le côté vitré (vitrage standard RECTO)

## SOLUTIONS DISPONIBLES (p. 135-143)

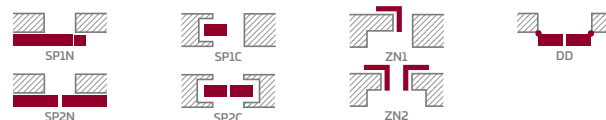

## LARGEURS DE VANTAUX DISPONIBLES

60 70 80 90 100

## SUPPLÉMENTS DE PRIX

détalonnage de porte

manchons en plastique imitation bois (4 pcs.)

manchons métalliques ronds et carrés (4 pcs) finition : nickel brossé, patine, blanc et noir)

grille d'aération (uniquement pour les vantaux de largeur : 80, 90, 100)

vantail avec paumelles visibles et invisibles « 100 »

verre feuilleté de sécurité VSG 221 opalin, lisse sur deux faces

cache-paumelles métalliques pour vantail avec paumelles visibles (couleur : nickel brossé, patine, chrome brillant, laiton brillant, blanc et noir)

joint isolant bas de porte <sup>2)</sup>

possibilité de remplacement par une serrure magnétique de couleur noire pour les vantaux avec paumelles invisibles

arrêt (butoir) magnétique <sup>2)</sup> **NOUVEAUTÉ**  
(disponible en six couleurs - voir page 132)

perçage en usine pour le montage des trous traversants; s'applique aux poignées à double section de notre offre **NOUVEAUTÉ**

### PREMIUM

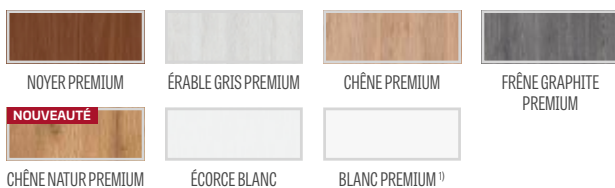

### CPL



Traverse basse MDF pour contreplaqué CPL avec revêtement AntiFinger **NOUVEAUTÉ**

Traverse basse en bois collé pour placages PREMIUM et CPL sans revêtement AntiFinger

<sup>1)</sup> placage blanc lisse imitation peinture

<sup>2)</sup> l'utilisation d'un butoir empêche l'utilisation d'un joint isolant bas de porte et vice versa

<sup>3)</sup> revêtement spécial AntiFinger pour réduire la saleté et les empreintes de doigts



# BUDLEJA

VANTAUX POUR BLOCS-PORTES INTÉRIEURS AVEC PAUMELLES VISIBLES ET INVISIBLES



BUDLEJA 2, coloris CHÊNE ST CPL, poignée TOPAZE INOX



BUDLEJA 1



BUDLEJA 2



BUDLEJA 3



BUDLEJA 4



BUDLEJA 5



BUDLEJA 6



BUDLEJA 7



BUDLEJA 8

BUDLEJA 1, placage CHÊNE ST CPL, poignée TOPAZE INOX



## STRUCTURE

- vantail avec paumelles visibles ou invisibles conçu pour les blocs-portes STILE
- traverses verticales avec panneaux MDF recouverts d'un placage GREKO et CPL avec revêtement AntiFinger et montants en bois contrecollé, recouverts de panneaux HDF minces et d'un placage PREMIUM ou CPL sans revêtement AntiFinger **NOUVEAUTÉ**
- traverse très large ép. 35 mm
- panneaux supérieurs élargissant le cadre, en option moyennant un supplément de prix – page 134 **NOUVEAUTÉ**

## QUINCAILLERIE

- trois paires de paumelles argent à 2 tiges avec un système de réglage horizontal dans le vantail avec paumelles visibles
- trois paumelles dissimulées dans le vantail avec paumelles invisibles, de couleur argent (noir moyennant un supplément) ; les paumelles sont fournies et tarifées avec le cadre de la porte **NOUVEAUTÉ**
- serrure bec de cane dans le vantail avec paumelles visibles et serrure à clé magnétique dans le vantail avec paumelles invisibles, serrure à cylindre brevetée, serrure à mortaiser ou serrure à verrou argent ; serrure magnétique noire en option avec supplément de prix **NOUVEAUTÉ**

## VITRAGE

- en standard, verre trempé opalin ou transparent 4 mm et, moyennant un supplément de prix, verre feuilleté de sécurité VSG 221 opalin ou noir, **NOUVEAUTÉ** lisse sur deux faces
- possibilité d'inverser le côté vitré (vitrage standard RECTO)

## SOLUTIONS DISPONIBLES (p. 135-143)

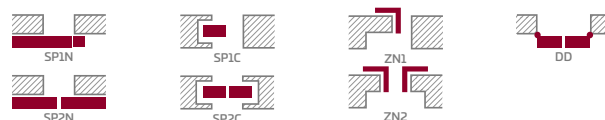

## LARGEURS DE VANTAUX DISPONIBLES

60 70 80 90 100

## SUPPLÉMENTS DE PRIX

détalonnage de porte

manchons en plastique imitation bois (4 pcs.)

manchons métalliques ronds et carrés (4 pcs) finition : nickel brossé, patine, blanc et noir)

grille d'aération (uniquement pour les vantaux de largeur : 80, 90, 100)

vantail avec paumelles visibles et invisibles « 100 »

verre feuilleté de sécurité VSG 221 opalin ou noir **NOUVEAUTÉ**  
lisse sur deux faces

cache-paumelles métalliques pour vantail avec paumelles visibles (couleur : nickel brossé, patine, chrome brillant, laiton brillant, blanc et noir)

joint isolant bas de porte <sup>2)</sup>

possibilité de remplacement par une serrure magnétique de couleur noire pour les vantaux avec paumelles invisibles

arrêt (butoir) magnétique <sup>2)</sup> **NOUVEAUTÉ**  
(disponible en six couleurs - voir page 132)

perçage en usine pour le montage des trous traversants; s'applique aux poignées à double section de notre offre (voir pages 120 à 127) **NOUVEAUTÉ**

### PREMIUM

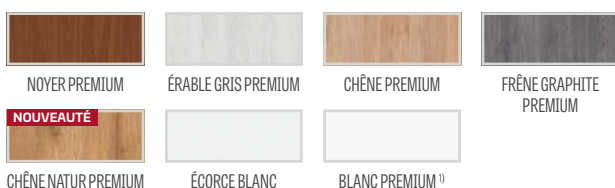

### CPL



<sup>1)</sup> placage blanc lisse imitation peinture

<sup>2)</sup> l'utilisation d'un butoir empêche l'utilisation d'un joint isolant bas de porte et vice versa

<sup>3)</sup> revêtement spécial AntiFinger pour réduire la saleté et les empreintes de doigts



# EPIMEDIUM

VANTAUX POUR BLOCS-PORTES INTÉRIEURS AVEC PAUMELLES VISIBLES ET INVISIBLES



EPIMEDIUM 4, coloris FRÊNE GRAPHITE PREMIUM, poignée CUBE chrome brossé mat

LARGEUR 80



EPIMEDIUM 1<sup>\*)</sup>



EPIMEDIUM 2<sup>\*)</sup>



EPIMEDIUM 3<sup>\*)</sup>



EPIMEDIUM 4<sup>\*)</sup>



EPIMEDIUM 5<sup>\*)</sup>

LARGEUR 70

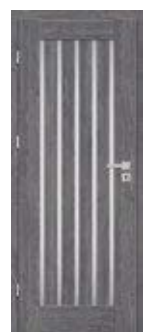

EPIMEDIUM 1<sup>\*)</sup>



EPIMEDIUM 2<sup>\*)</sup>



EPIMEDIUM 3<sup>\*)</sup>



EPIMEDIUM 4<sup>\*)</sup>



EPIMEDIUM 5<sup>\*)</sup>

<sup>\*)</sup> Les présentes visualisations de la porte EPIDIUM s'appliquent uniquement pour un vantail de largeur « 80 » et « 70 ». Pour les autres largeurs, il existe des différences considérables entre le vitrage et les barres verticales qui peut influencer grandement lors du choix du produit par le client. Pour une visualisation de toutes les largeurs, rendez vous sur notre site web [www.erkado.pl](http://www.erkado.pl)

EPIMEDIUM 1, placage FRÈNE GRAPHITE PREMIUM, poignée CUBE chrome brossé mat



## STRUCTURE

- vantail avec paumelles visibles ou invisibles conçu pour les blocs-portes STILE
- traverses verticales avec panneaux MDF recouverts d'un placage GREKO et CPL avec revêtement AntiFinger et montants en bois contrecollé, recouverts de panneaux HDF minces et d'un placage PREMIUM ou CPL sans revêtement AntiFinger **NOUVEAUTÉ**
- panneaux HDF de 4 mm d'épaisseur revêtus d'un placage GREKO, CPL ou PREMIUM
- barre longitudinale étroite ép. 22 mm
- panneaux supérieurs élargissant le cadre, en option moyennant un supplément de prix – page 134 **NOUVEAUTÉ**

## QUINCAILLERIE

- trois paires de paumelles argent à 2 tiges avec un système de réglage horizontal dans le vantail avec paumelles visibles
- trois paumelles dissimulées dans le vantail avec paumelles invisibles, de couleur argent (noir moyennant un supplément) ; les paumelles sont fournies et tarifées avec le cadre de la porte **NOUVEAUTÉ**
- serrure bec de cane dans le vantail avec paumelles visibles et serrure à clé magnétique dans le vantail avec paumelles invisibles, serrure à cylindre brevetée, serrure à mortaiser ou serrure à verrou argent ; serrure magnétique noire en option avec supplément de prix **NOUVEAUTÉ**

## VITRAGE

- en standard, verre trempé opalin ou transparent 4 mm et, moyennant un supplément de prix, verre feuilleté de sécurité VSG 221 opalin, lisse sur deux faces
- possibilité d'inverser le côté vitré (vitrage standard RECTO)
- largeur du verre variable, en fonction de la largeur du vantail.  
Plus d'informations sur : [www.erkado.pl](http://www.erkado.pl)

## SOLUTIONS DISPONIBLES (p. 135-143)

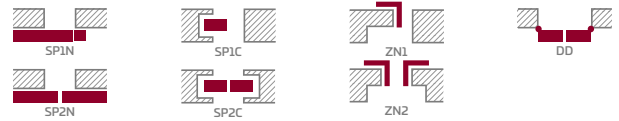

## LARGEURS DE VANTAUX DISPONIBLES

60 70 80 90 100

## SUPPLÉMENTS DE PRIX

détalonnage de porte

manchons en plastique imitation bois (4 pcs.)

manchons métalliques ronds et carrés (4 pcs) finition : nickel brossé, patine, blanc et noir

grille d'aération (uniquement pour les vantaux de largeur : 80, 90, 100)

vantail avec paumelles visibles et invisibles « 100 »

verre feuilleté de sécurité VSG 221 opalin, lisse sur deux faces

cache-paumelles métalliques pour vantail avec paumelles visibles (couleur : nickel brossé, patine, chrome brillant, laiton brillant, blanc et noir)

joint isolant bas de porte <sup>2)</sup>

possibilité de remplacement par une serrure magnétique de couleur noire pour les vantaux avec paumelles invisibles

arrêt (butoir) magnétique <sup>2)</sup> **NOUVEAUTÉ**  
(disponible en six couleurs - voir page 132)

perçage en usine pour le montage des trous traversants; s'applique aux poignées à double section de notre offre <sup>3)</sup> **NOUVEAUTÉ**

### GREKO

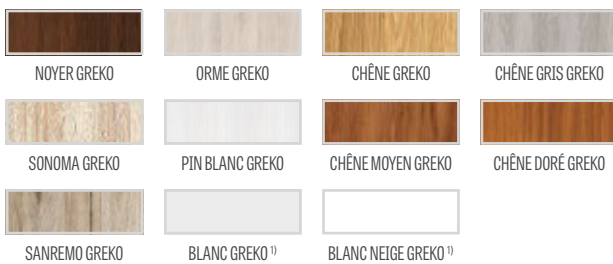

### PREMIUM

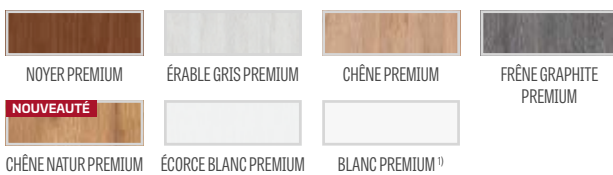

### CPL



Traverse basse MDF pour placages GREKO et CPL avec revêtement AntiFinger

**NOUVEAUTÉ**



Traverse basse en bois collé pour placages PREMIUM et CPL sans revêtement AntiFinger

<sup>1)</sup> placage blanc lisse imitation peinture

<sup>2)</sup> l'utilisation d'un butoir empêche l'utilisation d'un joint isolant bas de porte et vice versa

<sup>3)</sup> ne concerne que les coloris PREMIUM et ST CPL

<sup>4)</sup> revêtement spécial AntiFinger pour réduire la saleté et les empreintes de doigts



# ARALIA

VANTAUX POUR BLOCS-PORTES INTÉRIEURS AVEC PAUMELLES VISIBLES ET INVISIBLES



ARALIA 2, coloris ÉCORCE BLANC PREMIUM, poignée RUMBA antibactérienne noire



ARALIA 1



ARALIA 2



ARALIA 3



ARALIA1, placage ÉCORCE BLANC PREMIUM, poignée TOPAZE INOX



## STRUCTURE

- vantail avec paumelles visibles ou invisibles conçu pour les blocs-portes STILE
- montants en bois contrecollé, recouverts de panneaux HDF minces et d'un placage PREMIUM
- panneaux HDF de 16 mm d'épaisseur revêtus d'un placage PREMIUM (grains verticaux)
- panneaux supérieurs élargissant le cadre, en option moyennant un supplément de prix – page 134 **NOUVEAUTÉ**

## QUINCAILLERIE

- trois paires de paumelles argent à 2 tiges avec un système de réglage horizontal dans le vantail avec paumelles visibles
- trois paumelles dissimulées dans le vantail avec paumelles invisibles de couleur argent (noir moyennant un supplément) ; les paumelles sont fournies et tarifées avec le cadre de la porte **NOUVEAUTÉ**
- serrure bec de cane dans le vantail avec paumelles visibles et serrure à clé magnétique dans le vantail avec paumelles invisibles, serrure à cylindre brevetée, serrure à mortaiser ou serrure à verrou argent ; serrure magnétique noire en option avec supplément de prix **NOUVEAUTÉ**

## VITRAGE

- verre decormat opalin 4 mm ou, moyennant un supplément de prix, verre feuilleté de sécurité VSG 221 opalin, lisse sur deux faces
- possibilité d'inverser le côté vitré (vitrage standard RECTO)

## SOLUTIONS DISPONIBLES (p. 135-143)

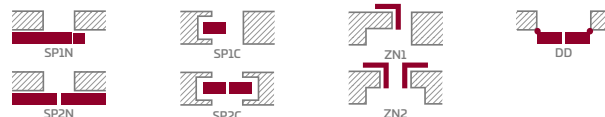

## LARGEURS DE VANTAUX DISPONIBLES

60 70 80 90 100

## SUPPLÉMENTS DE PRIX

détalonnage de porte

manchons en plastique imitation bois (4 pcs.)

manchons métalliques ronds et carrés (4 pcs) finition : nickel brossé, patine, blanc et noir

grille d'aération (uniquement pour les vantaux de largeur : 80, 90, 100)

vantail avec paumelles visibles et invisibles « 100 »

verre feuilleté de sécurité VSG 221 opalin, lisse sur deux faces

cache-paumelles métalliques pour vantail avec paumelles visibles (couleur : nickel brossé, patine, chrome brillant, laiton brillant, blanc et noir)

joint isolant bas de porte <sup>1)</sup>

possibilité de remplacement par une serrure magnétique de couleur noire pour les vantaux avec paumelles invisibles

arrêt (butoir) magnétique <sup>1)</sup> **NOUVEAUTÉ**  
(disponible en six couleurs - voir page 132)

perçage en usine pour le montage des trous traversants; s'applique aux poignées à double section de notre offre (voir pages 120 à 127) **NOUVEAUTÉ**

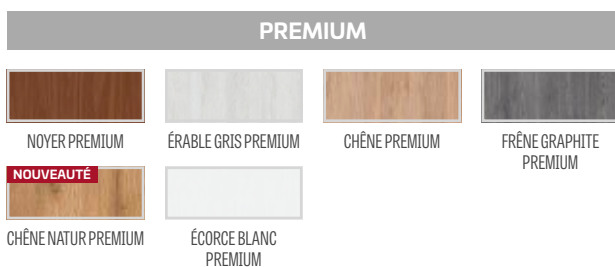

Traverse basse en bois collé pour placages PREMIUM

<sup>1)</sup> l'utilisation d'un butoir empêche l'utilisation d'un joint isolant bas de porte et vice versa



# EWODIA

VANTAUX POUR BLOCS-PORTES INTÉRIEURS AVEC PAUMELLES VISIBLES ET INVISIBLES



EWODIA 4, coloris CHÊNE PREMIUM, poignée de porte LUNA PREMIUM ronde, chrome brossé mat



EWODIA 1



EWODIA 2



EWODIA 3



EWODIA 4

EWODIA1, placage CHÊNE PREMIUM, poignée LUNA PREMIUM ronde, chrome brossé mat



## STRUCTURE

- vantail avec paumelles visibles ou invisibles conçu pour les blocs-portes STILE
- montants en bois contrecollé, recouverts de panneaux HDF minces et d'un placage PREMIUM
- panneaux HDF de 16 mm d'épaisseur revêtus d'un placage PREMIUM (grains verticaux)
- panneaux supérieurs élargissant le cadre, en option moyennant un supplément de prix – page 134 **NOUVEAUTÉ**

## QUINCAILLERIE

- trois paires de paumelles argent à 2 tiges avec un système de réglage horizontal dans le vantail avec paumelles visibles
- trois paumelles dissimulées dans le vantail avec paumelles invisibles, de couleur argent (noir moyennant un supplément) ; les paumelles sont fournies et tarifées avec le cadre de la porte **NOUVEAUTÉ**
- serrure bec de cane dans le vantail avec paumelles visibles et serrure à clé magnétique dans le vantail avec paumelles invisibles, serrure à cylindre brevetée, serrure à mortaiser ou serrure à verrou argent ; serrure magnétique noire en option avec supplément de prix **NOUVEAUTÉ**

## VITRAGE

- verre decormat opalin 4 mm ou, moyennant un supplément de prix, verre feuilleté de sécurité VSG 221 opalin, lisse sur deux faces
- possibilité d'inverser le côté vitré (vitrage standard RECTO)

## SOLUTIONS DISPONIBLES (p. 135-143)

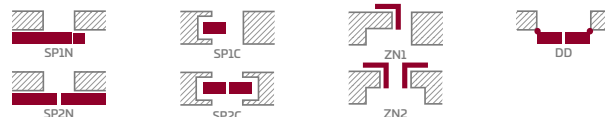

## LARGEURS DE VANTAUX DISPONIBLES

60 70 80 90 100

## SUPPLÉMENTS DE PRIX

détalonnage de porte

manchons en plastique imitation bois (4 pcs.)

manchons métalliques ronds et carrés (4 pcs) finition : nickel brossé, patine, blanc et noir

grille d'aération (uniquement pour les vantaux de largeur : 80, 90, 100)

vantail avec paumelles visibles et invisibles « 100 »

verre feuilleté de sécurité VSG 221 opalin, lisse sur deux faces

cache-paumelles métalliques pour vantail avec paumelles visibles (couleur : nickel brossé, patine, chrome brillant, laiton brillant, blanc et noir)

joint isolant bas de porte <sup>1)</sup>

possibilité de remplacement par une serrure magnétique de couleur noire pour les vantaux avec paumelles invisibles

arrêt (butoir) magnétique <sup>1)</sup> **NOUVEAUTÉ**  
(disponible en six couleurs - voir page 132)

perçage en usine pour le montage des trous traversants; s'applique aux poignées à double section de notre offre (voir pages 120 à 127) **NOUVEAUTÉ**

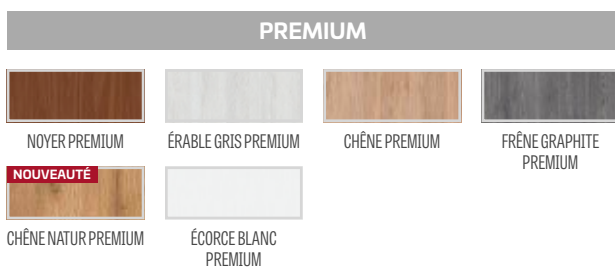

Traverse basse en bois collé pour placages PREMIUM

<sup>1)</sup> l'utilisation d'un butoir empêche l'utilisation d'un joint isolant bas de porte et vice versa



# NOLINA

VANTAUX POUR BLOCS-PORTES INTÉRIEURS AVEC PAUMELLES VISIBLES ET INVISIBLES



NOLINA 1, coloris ÉRABLE GRIS PREMIUM, poignée TOPAZE INOX



NOLINA 1



NOLINA 2



NOLINA 3

NOLINA1, placage ÉRABLE GRIS PREMIUM, poignée TOPAZE INOX.



## STRUCTURE

- vantail avec paumelles visibles ou invisibles conçu pour les blocs-portes STILE
- montants en bois contrecollé, recouverts de panneaux HDF minces et d'un placage PREMIUM
- panneaux HDF de 16 mm d'épaisseur revêtus d'un placage PREMIUM (cernes verticaux)
- panneaux supérieurs élargissant le cadre, en option moyennant un supplément de prix – page 134 **NOUVEAUTÉ**

## QUINCAILLERIE

- trois paires de paumelles argent à 2 tiges avec un système de réglage horizontal dans le vantail avec paumelles visibles
- trois paumelles dissimulées dans le vantail avec paumelles invisibles, de couleur argent (noir moyennant un supplément) ; les paumelles sont fournies et tarifées avec le cadre de la porte **NOUVEAUTÉ**
- serrure bec de cane dans le vantail avec paumelles visibles et serrure à clé magnétique dans le vantail avec paumelles invisibles, serrure à cylindre brevetée, serrure à mortaiser ou serrure à verrou argent ; serrure magnétique noire en option avec supplément de prix **NOUVEAUTÉ**

## VITRAGE

- verre decormat opalin 4 mm ou, moyennant un supplément de prix, verre feuilleté de sécurité VSG 221 opalin, lisse sur deux faces
- possibilité d'inverser le côté vitré (vitrage standard RECTO)

## SOLUTIONS DISPONIBLES (p. 135-143)

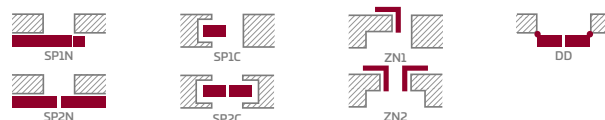

## LARGEURS DE VANTAUX DISPONIBLES

60 70 80 90 100

## SUPPLÉMENTS DE PRIX

détalonnage de porte

manchons en plastique imitation bois (4 pcs.)

manchons métalliques ronds et carrés (4 pcs) finition : nickel brossé, patine, blanc et noir

grille d'aération (uniquement pour les vantaux de largeur : 80, 90, 100)

vantail avec paumelles visibles et invisibles « 100 »

verre feuilleté de sécurité VSG 221 opalin, lisse sur deux faces

cache-paumelles métalliques pour vantail avec paumelles visibles (couleur : nickel brossé, patine, chrome brillant, laiton brillant, blanc et noir)

joint isolant bas de porte <sup>1)</sup>

possibilité de remplacement par une serrure magnétique de couleur noire pour les vantaux avec paumelles invisibles

arrêt (butoir) magnétique <sup>1)</sup> **NOUVEAUTÉ**  
(disponible en six couleurs - voir page 132)

perçage en usine pour le montage des trous traversants; s'applique aux poignées à double section de notre offre (voir pages 120 à 127) **NOUVEAUTÉ**

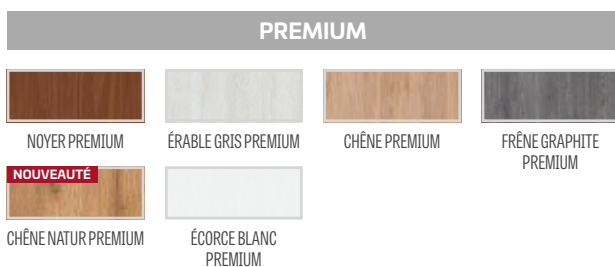

Traverse basse en bois collé pour placages PREMIUM

<sup>1)</sup> l'utilisation d'un butoir empêche l'utilisation d'un joint isolant bas de porte et vice versa



# MAGNOLIA

VANTAUX POUR BLOCS-PORTES INTÉRIEURS AVEC PAUMELLES VISIBLES ET INVISIBLES



MAGNOLIA 1, coloris NOYER GREKO, poignée DECO



MAGNOLIA 1



MAGNOLIA 2



MAGNOLIA 3



MAGNOLIA 4



MAGNOLIA 5



MAGNOLIA 6



MAGNOLIA 7



MAGNOLIA 8

MAGNOLIA 1, placage NOYER GREKO, poignée DECO



### GREKO

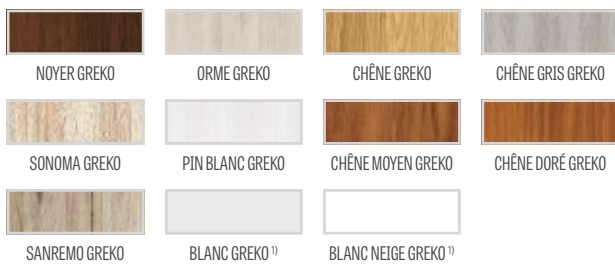

### PREMIUM

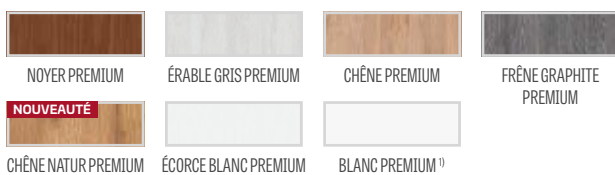

### CPL



Traverse basse MDF pour placages GREKO et CPL avec revêtement AntiFinger

**NOUVEAUTÉ**



Traverse basse en bois collé pour placages PREMIUM et CPL sans revêtement AntiFinger

## STRUCTURE

- vantail avec paumelles visibles ou invisibles conçu pour les blocs-portes STILE
- traverses verticales avec panneaux MDF recouverts d'un placage GREKO et CPL avec revêtement AntiFinger et montants en bois contrecollé, recouverts de panneaux HDF minces et d'un placage PREMIUM ou CPL sans revêtement AntiFinger **NOUVEAUTÉ**
- panneaux HDF de 4 mm d'épaisseur revêtus d'un placage GREKO, CPL ou PREMIUM
- panneaux supérieurs élargissant le cadre, en option moyennant un supplément de prix – page 134 **NOUVEAUTÉ**

## QUINCAILLERIE

- trois paires de paumelles argent à 2 tiges avec un système de réglage horizontal dans le vantail avec paumelles visibles
- trois paumelles dissimulées dans le vantail avec paumelles invisibles, de couleur argent (noir moyennant un supplément) ; les paumelles sont fournies et tarifées avec le cadre de la porte **NOUVEAUTÉ**
- serrure bec de cane dans le vantail avec paumelles visibles et serrure à clé magnétique dans le vantail avec paumelles invisibles, serrure à cylindre brevetée, serrure à mortaiser ou serrure à verrou argent ; serrure magnétique noire en option avec supplément de prix **NOUVEAUTÉ**

## VITRAGE

- en standard, verre trempé opalin ou transparent 4 mm et, moyennant un supplément de prix, verre feuilleté de sécurité VSG 221 opalin ou noir, **NOUVEAUTÉ** lisse sur deux faces
- possibilité d'inverser le côté vitré (vitrage standard RECTO)

## SOLUTIONS DISPONIBLES (p. 135-143)

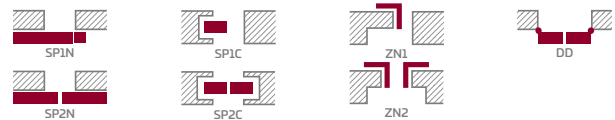

## LARGEURS DE VANTAUX DISPONIBLES

60 70 80 90 100

## SUPPLÉMENTS DE PRIX

détalonnage de porte

manchons en plastique imitation bois (4 pcs.)

manchons métalliques ronds et carrés (4 pcs) finition : nickel brossé, patine, blanc et noir

grille d'aération (uniquement pour les vantaux de largeur : 80, 90, 100)

vantail avec paumelles visibles et invisibles « 100 »

verre feuilleté de sécurité VSG 221 opalin ou noir **NOUVEAUTÉ** lisse sur deux faces

cache-paumelles métalliques pour vantail avec paumelles visibles (couleur : nickel brossé, patine, chrome brillant, laiton brillant, blanc et noir)

joint isolant bas de porte <sup>2)</sup>

possibilité de remplacement par une serrure magnétique de couleur noire pour les vantaux avec paumelles invisibles

arrêt (butoir) magnétique <sup>2)</sup> **NOUVEAUTÉ** (disponible en six couleurs - voir page 132)

perçage en usine pour le montage des trous traversants; s'applique aux poignées double face de notre offre <sup>3)</sup> (voir pages 120 à 127) **NOUVEAUTÉ**

<sup>1)</sup> placage blanc lisse imitation peinture

<sup>2)</sup> l'utilisation d'un butoir empêche l'utilisation d'un joint isolant bas de porte et vice versa

<sup>3)</sup> ne concerne que les coloris PREMIUM et ST CPL

<sup>4)</sup> revêtement spécial AntiFinger pour réduire la saleté et les empreintes de doigts



# POWOJNIK

VANTAUX POUR BLOCS-PORTES INTÉRIEURS AVEC PAUMELLES VISIBLES ET INVISIBLES



POWOJNIK 5, coloris CHÊNE GRIS ST CPL, poignée TOPAZE INOX



POWOJNIK 1



POWOJNIK 2



POWOJNIK 3



POWOJNIK 4



POWOJNIK 5



POWOJNIK 1, placage CHÊNE GRIS ST CPL, poignée TOPAZE INOX



## STRUCTURE

- vantail avec paumelles visibles ou invisibles conçu pour les blocs-portes STILE
- traverses verticales avec panneaux MDF recouverts d'un placage CPL avec revêtement AntiFinger et montants en bois contrecollé, recouverts de panneaux HDF minces et d'un placage PREMIUM ou CPL sans revêtement AntiFinger **NOUVEAUTÉ**
- panneaux HDF de 4 mm d'épaisseur revêtus d'un placage CPL ou PREMIUM
- traverses centrales ép. 22 mm, traverse haute et basse très larges ép. 35 mm
- panneaux supérieurs élargissant le cadre, en option moyennant un supplément de prix – page 134 **NOUVEAUTÉ**

## QUINCAILLERIE

- trois paires de paumelles argent à 2 tiges avec un système de réglage horizontal dans le vantail avec paumelles visibles
- trois paumelles dissimulées dans le vantail avec paumelles invisibles, de couleur argent (noir moyennant un supplément) ; les paumelles sont fournies et tarifées avec le cadre de la porte **NOUVEAUTÉ**
- serrure bec de cane dans le vantail avec paumelles visibles et serrure à clé magnétique dans le vantail avec paumelles invisibles, serrure à cylindre brevetée, serrure à mortaiser ou serrure à verrou argent ; serrure magnétique noire en option avec supplément de prix **NOUVEAUTÉ**

## VITRAGE

- en standard, verre trempé opalin ou transparent 4 mm et, moyennant un supplément de prix, verre feuilleté de sécurité VSG 221 opalin, lisse sur deux faces
- possibilité d'inverser le côté vitré (vitrage standard RECTO)

## SOLUTIONS DISPONIBLES (p. 135-143)

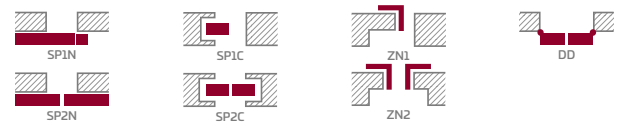

## LARGEURS DE VANTAUX DISPONIBLES

60 70 80 90 100

## SUPPLÉMENTS DE PRIX

détalonnage de porte

manchons en plastique imitation bois (4 pcs.)

manchons métalliques ronds et carrés (4 pcs) finition : nickel brossé, patine, blanc et noir)

grille d'aération (uniquement pour les vantaux de largeur : 80, 90, 100)

vantail avec paumelles visibles et invisibles « 100 »

verre feuilleté de sécurité VSG 221 opalin, lisse sur deux faces

cache-paumelles métalliques pour vantail avec paumelles visibles (couleur : nickel brossé, patine, chrome brillant, laiton brillant, blanc et noir)

joint isolant bas de porte <sup>2)</sup>

possibilité de remplacement par une serrure magnétique de couleur noire pour les vantaux avec paumelles invisibles

arrêt (butoir) magnétique <sup>2)</sup> **NOUVEAUTÉ**  
(disponible en six couleurs - voir page 132)

perçage en usine pour le montage des trous traversants; s'applique aux poignées à double section de notre offre <sup>3)</sup> **NOUVEAUTÉ**

### PREMIUM

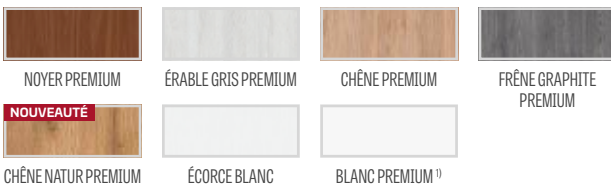

### CPL



Traverse basse MDF pour contreplaqué CPL avec revêtement AntiFinger

**NOUVEAUTÉ**



Traverse basse en bois collé pour placages PREMIUM et CPL sans revêtement AntiFinger

<sup>1)</sup> placage blanc lisse imitation peinture

<sup>2)</sup> l'utilisation d'un butoir empêche l'utilisation d'un joint isolant bas de porte et vice versa

<sup>3)</sup> ne concerne que les coloris PREMIUM et ST CPL

<sup>4)</sup> revêtement spécial AntiFinger pour réduire la saleté et les empreintes de doigts



# JUKA

VANTAUX POUR BLOCS-PORTES INTÉRIEURS AVEC PAUMELLES VISIBLES ET INVISIBLES



JUKA 4, coloris CHÊNE MOYEN GREKO, poignée TOPAZE INOX



JUKA 1



JUKA 2



JUKA 3



JUKA 4



JUKA 5



JUKA 6



JUKA 7



JUKA 8

JUKA1, coloris CHÊNE MOYEN GREKO, poignée TOPAZE INOX



### STRUCTURE

- vantail avec paumelles visibles ou invisibles conçu pour les blocs-portes STILE
- traverses verticales avec panneaux MDF recouverts d'un placage GREKO et CPL avec revêtement AntiFinger et montants en bois contrecollé, recouverts de panneaux HDF minces et d'un placage PREMIUM ou CPL sans revêtement AntiFinger **NOUVEAUTÉ**
- panneaux HDF de 4 mm d'épaisseur revêtus d'un placage GREKO, CPL ou PREMIUM
- panneaux supérieurs élargissant le cadre, en option moyennant un supplément de prix – page 134 **NOUVEAUTÉ**

### QUINCAILLERIE

- trois paires de paumelles argent à 2 tiges avec un système de réglage horizontal dans le vantail avec paumelles visibles
- trois paumelles dissimulées dans le vantail avec paumelles invisibles, de couleur argent (noir moyennant un supplément) ; les paumelles sont fournies et tarifées avec le cadre de la porte **NOUVEAUTÉ**
- serrure bec de cane dans le vantail avec paumelles visibles et serrure à clé magnétique dans le vantail avec paumelles invisibles, serrure à cylindre brevetée, serrure à mortaiser ou serrure à verrou argent ; serrure magnétique noire en option avec supplément de prix **NOUVEAUTÉ**

### VITRAGE

- en standard, verre trempé opalin ou transparent 4 mm et, moyennant un supplément de prix, verre feuilleté de sécurité VSG 221 opalin ou noir, **NOUVEAUTÉ** lisse sur deux faces
- possibilité d'inverser le côté vitré (vitrage standard RECTO)

### SOLUTIONS DISPONIBLES (p. 135-143)

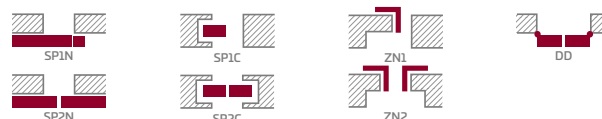

### LARGEURS DE VANTAUX DISPONIBLES

60 70 80 90 100

### SUPPLÉMENTS DE PRIX

détalonnage de porte

manchons en plastique imitation bois (4 pcs.)

manchons métalliques ronds et carrés (4 pcs) finition : nickel brossé, patine, blanc et noir

grille d'aération (uniquement pour les vantaux de largeur : 80, 90, 100)

vantail avec paumelles visibles et invisibles « 100 »

verre feuilleté de sécurité VSG 221 opalin ou noir **NOUVEAUTÉ**  
lisse sur deux faces

cache-paumelles métalliques pour vantail avec paumelles visibles (couleur : nickel brossé, patine, chrome brillant, laiton brillant, blanc et noir)

joint isolant bas de porte <sup>2)</sup>

possibilité de remplacement par une serrure magnétique de couleur noire pour les vantaux avec paumelles invisibles

arrêt (butoir) magnétique <sup>2)</sup> **NOUVEAUTÉ**  
(disponible en six couleurs - voir page 132)

perçage en usine pour le montage des trous traversants; s'applique aux poignées à double section de notre offre <sup>3)</sup> (voir pages 120 à 127) **NOUVEAUTÉ**

#### GREKO

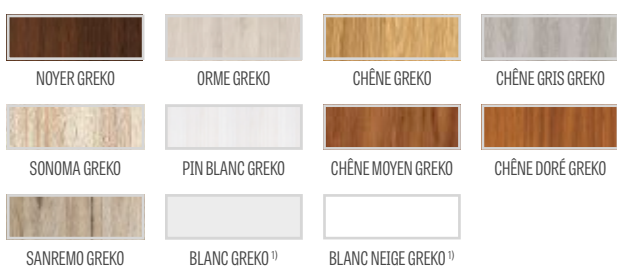

#### PREMIUM

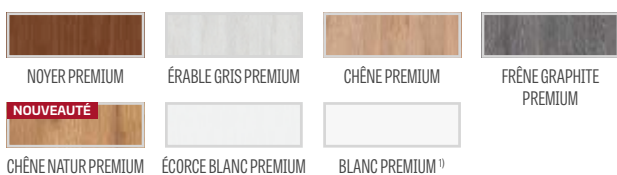

#### CPL



Traverse basse MDF pour placages GREKO et CPL avec revêtement AntiFinger

**NOUVEAUTÉ**



Traverse basse en bois collé pour placages PREMIUM et CPL sans revêtement AntiFinger

<sup>1)</sup> placage blanc lisse imitation peinture

<sup>2)</sup> l'utilisation d'un butoir empêche l'utilisation d'un joint isolant bas de porte et vice versa

<sup>3)</sup> ne concerne que les coloris PREMIUM et ST CPL

<sup>4)</sup> revêtement spécial AntiFinger pour réduire la saleté et les empreintes de doigts



# FORSYCJA

VANTAUX POUR BLOCS-PORTES INTÉRIEURS AVEC PAUMELLES VISIBLES ET INVISIBLES



FORSYCJA 1, vantail coloris CHÊNE GREKO, dormant coloris CHÊNE PREMIUM, poignée BELLA slim mat noir



FORSYCJA 1



FORSYCJA 2



FORSYCJA 3



FORSYCJA 4



FORSYCJA 5



FORSYCJA 6



FORSYCJA 7



FORSYCJA 8

FORSYCJA 4, coloris BLANC GREKO, poignée CUBE mat noir



**STRUCTURE**

- vantail avec paumelles visibles ou invisibles conçu pour les blocs-portes STILE
- traverses verticales avec panneaux MDF recouverts d'un placage GREKO et CPL avec revêtement AntiFinger et montants en bois contrecollé, recouverts de panneaux HDF minces et d'un placage PREMIUM ou CPL sans revêtement AntiFinger **NOUVEAUTÉ**
- panneaux HDF de 4 mm d'épaisseur revêtus d'un placage GREKO, CPL ou PREMIUM
- panneaux supérieurs élargissant le cadre, en option moyennant un supplément de prix – page 134 **NOUVEAUTÉ**

**QUINCAILLERIE**

- trois paires de paumelles argent à 2 tiges avec un système de réglage horizontal dans le vantail avec paumelles visibles
- trois paumelles dissimulées dans le vantail avec paumelles invisibles, de couleur argent (noir moyennant un supplément) ; les paumelles sont fournies et tarifées avec le cadre de la porte **NOUVEAUTÉ**
- serrure bec de cane dans le vantail avec paumelles visibles et serrure à clé magnétique dans le vantail avec paumelles invisibles, serrure à cylindre brevetée, serrure à mortaiser ou serrure à verrou argent ; serrure magnétique noire en option avec supplément de prix **NOUVEAUTÉ**

**VITRAGE**

- en standard, verre trempé opalin ou transparent 4 mm et, moyennant un supplément de prix, verre feuilleté de sécurité VSG 221 opalin ou noir, **NOUVEAUTÉ** lisse sur deux faces
- possibilité d'inverser le côté vitré (vitrage standard RECTO)

**SOLUTIONS DISPONIBLES** (p. 135-143)

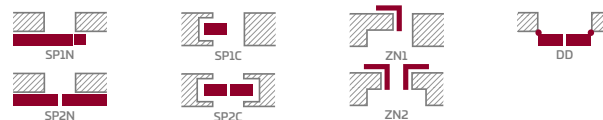

**LARGEURS DE VANTAUX DISPONIBLES**



**SUPPLÉMENTS DE PRIX**

détalonnage de porte

manchons en plastique imitation bois (4 pcs.)

manchons métalliques ronds et carrés (4 pcs) finition : nickel brossé, patine, blanc et noir

grille d'aération (uniquement pour les vantaux de largeur : 80, 90, 100)

vantail avec paumelles visibles et invisibles « 100 »

verre feuilleté de sécurité VSG 221 opalin ou noir **NOUVEAUTÉ**  
lisse sur deux faces

cache-paumelles métalliques pour vantail avec paumelles visibles (couleur : nickel brossé, patine, chrome brillant, laiton brillant, blanc et noir)

joint isolant bas de porte <sup>2)</sup>

possibilité de remplacement par une serrure magnétique de couleur noire pour les vantaux avec paumelles invisibles

arrêt (butoir) magnétique <sup>2)</sup> **NOUVEAUTÉ**  
(disponible en six couleurs - voir page 132)

perçage en usine pour le montage des trous traversants; s'applique aux poignées à double section de notre offre <sup>3)</sup> (voir pages 120 à 127) **NOUVEAUTÉ**

**GREKO**

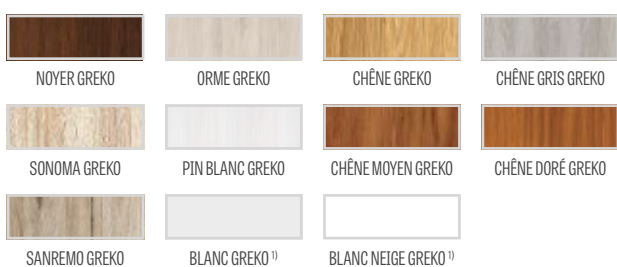

**PREMIUM**

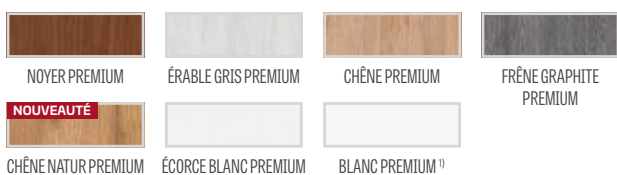

**CPL**



Traverse basse MDF pour placages GREKO et CPL avec revêtement AntiFinger

**NOUVEAUTÉ**



Traverse basse en bois collé pour placages PREMIUM et CPL sans revêtement AntiFinger

<sup>1)</sup> placage blanc lisse imitation peinture

<sup>2)</sup> l'utilisation d'un butoir empêche l'utilisation d'un joint isolant bas de porte et vice versa

<sup>3)</sup> ne concerne que les coloris PREMIUM et ST CPL

<sup>4)</sup> revêtement spécial AntiFinger pour réduire la saleté et les empreintes de doigts



# LAWENDA

VANTAUX POUR BLOCS-PORTES INTÉRIEURS AVEC PAUMELLES VISIBLES ET INVISIBLES



LAWENDA 7, coloris CHÊNE GREKO, poignée DECO



LAWENDA 1



LAWENDA 2



LAWENDA 3



LAWENDA 4



LAWENDA 5



LAWENDA 6



LAWENDA 7



LAWENDA 8



LAWENDA 9

LAWENDA 1, placage CHÊNE GREKO, poignée DECO



### STRUCTURE

- vantail avec paumelles visibles ou invisibles conçu pour les blocs-portes STILE
- traverses verticales avec panneaux MDF recouverts d'un placage GREKO et CPL avec revêtement AntiFinger et montants en bois contrecollé, recouverts de panneaux HDF minces et d'un placage PREMIUM ou CPL sans revêtement AntiFinger **NOUVEAUTÉ**
- panneaux HDF de 4 mm d'épaisseur revêtus d'un placage GREKO, CPL ou PREMIUM
- panneaux supérieurs élargissant le cadre, en option moyennant un supplément de prix - page 134 **NOUVEAUTÉ**

### QUINCAILLERIE

- trois paires de paumelles argent à 2 tiges avec un système de réglage horizontal dans le vantail avec paumelles visibles
- trois paumelles dissimulées dans le vantail avec paumelles invisibles, de couleur argent (noir moyennant un supplément) ; les paumelles sont fournies et tarifées avec le cadre de la porte **NOUVEAUTÉ**
- serrure bec de cane dans le vantail avec paumelles visibles et serrure à clé magnétique dans le vantail avec paumelles invisibles, serrure à cylindre brevetée, serrure à mortaiser ou serrure à verrou argent ; serrure magnétique noire en option avec supplément de prix **NOUVEAUTÉ**

### VITRAGE

- en standard, verre trempé opalin ou transparent 4 mm et, moyennant un supplément de prix, verre feuilleté de sécurité VSG 221 opalin ou noir, **NOUVEAUTÉ** lisse sur deux faces
- possibilité d'inverser le côté vitré (vitrage standard RECTO)

### SOLUTIONS DISPONIBLES (p. 135-143)

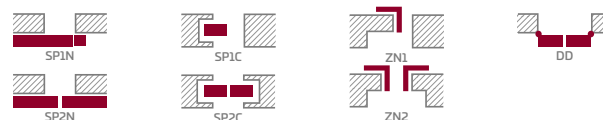

### LARGEURS DE VANTAUX DISPONIBLES



### SUPPLÉMENTS DE PRIX

détalonnage de porte

manchons en plastique imitation bois (4 pcs.)

manchons métalliques ronds et carrés (4 pcs) finition : nickel brossé, patine, blanc et noir)

grille d'aération (uniquement pour les vantaux de largeur : 80, 90, 100)

vantail avec paumelles visibles et invisibles « 100 »

verre feuilleté de sécurité VSG 221 opalin ou noir **NOUVEAUTÉ**  
lisse sur deux faces

cache-paumelles métalliques pour vantail avec paumelles visibles (couleur : nickel brossé, patine, chrome brillant, laiton brillant, blanc et noir)

joint isolant bas de porte <sup>2)</sup>

possibilité de remplacement par une serrure magnétique de couleur noire pour les vantaux avec paumelles invisibles

arrêt (butoir) magnétique <sup>2)</sup> **NOUVEAUTÉ**  
(disponible en six couleurs - voir page 132)

perçage en usine pour le montage des trous traversants; s'applique aux poignées à double section de notre offre <sup>3)</sup> (voir pages 120 à 127) **NOUVEAUTÉ**

### GREKO

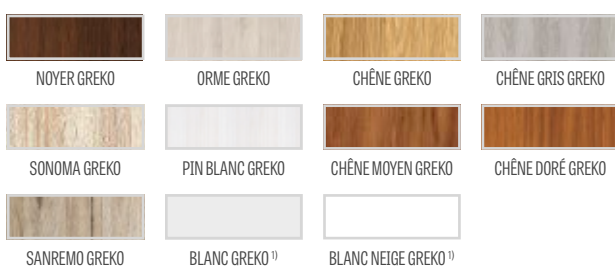

### PREMIUM

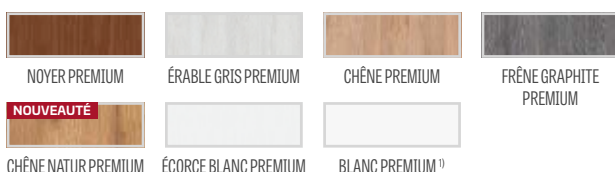

### CPL



Traverse basse MDF pour placages GREKO et CPL avec revêtement AntiFinger

**NOUVEAUTÉ**



Traverse basse en bois collé pour placages PREMIUM et CPL sans revêtement AntiFinger

<sup>1)</sup> placage blanc lisse imitation peinture

<sup>2)</sup> l'utilisation d'un butoir empêche l'utilisation d'un joint isolant bas de porte et vice versa

<sup>3)</sup> ne concerne que les coloris PREMIUM et ST CPL

<sup>4)</sup> revêtement spécial AntiFinger pour réduire la saleté et les empreintes de doigts



# IRYS

VANTAUX POUR BLOCS-PORTES INTÉRIEURS AVEC PAUMELLES VISIBLES ET INVISIBLES

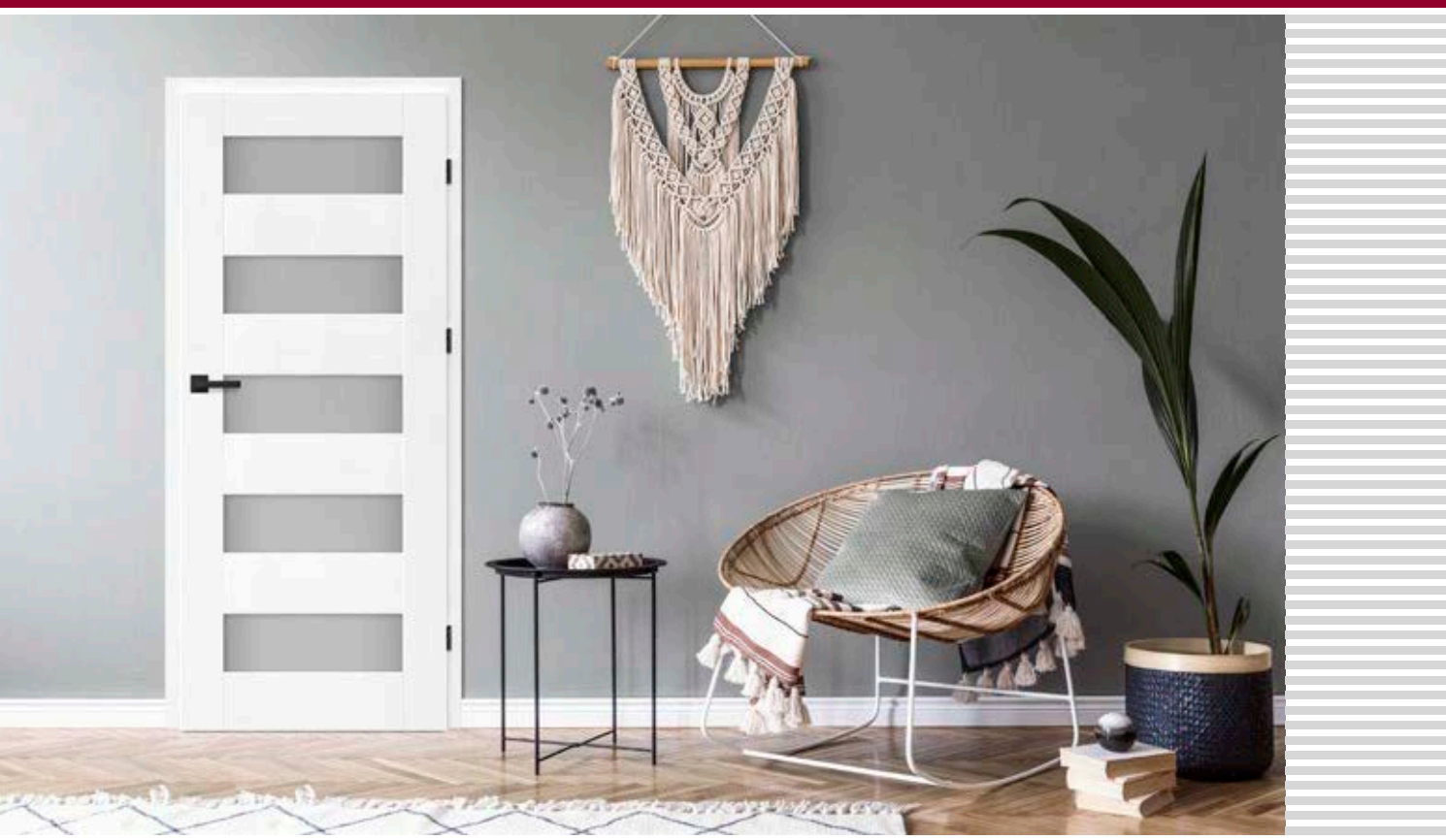

IRYS 1, coloris BLANC PREMIUM, poignée CUBE noir



IRYS 1



IRYS 2



IRYS 3



IRYS 4



IRYS 5



IRYS 6



IRYS 7



IRYS 8



IRYS 1, coloris BLANC PREMIUM, poignée CUBE noir



## STRUCTURE

- vantail avec paumelles visibles ou invisibles conçu pour les blocs-portes STILE
- traverses verticales avec panneaux MDF recouverts d'un placage GREKO et CPL avec revêtement AntiFinger et montants en bois contrecollé, recouverts de panneaux HDF minces et d'un placage PREMIUM ou CPL sans revêtement AntiFinger **NOUVEAUTÉ**
- panneaux HDF de 4 mm d'épaisseur revêtus d'un placage GREKO, CPL ou PREMIUM
- panneaux supérieurs élargissant le cadre, en option moyennant un supplément de prix – page 134 **NOUVEAUTÉ**

## QUINCAILLERIE

- trois paires de paumelles argent à 2 tiges avec un système de réglage horizontal dans le vantail avec paumelles visibles
- trois paumelles dissimulées dans le vantail avec paumelles invisibles, de couleur argent (noir moyennant un supplément) ; les paumelles sont fournies et tarifées avec le cadre de la porte **NOUVEAUTÉ**
- serrure bec de cane dans le vantail avec paumelles visibles et serrure à clé magnétique dans le vantail avec paumelles invisibles, serrure à cylindre brevetée, serrure à mortaiser ou serrure à verrou argent ; serrure magnétique noire en option avec supplément de prix **NOUVEAUTÉ**

## VITRAGE

- en standard, verre trempé opalin ou transparent 4 mm et, moyennant un supplément de prix, verre feuilleté de sécurité VSG 221 opalin, lisse sur deux faces
- possibilité d'inverser le côté vitré (vitrage standard RECTO)

## SOLUTIONS DISPONIBLES (p. 135-143)

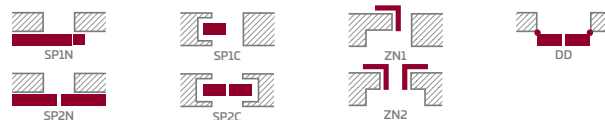

## LARGEURS DE VANTAUX DISPONIBLES

60 70 80 90 100

## SUPPLÉMENTS DE PRIX

détalonnage de porte

manchons en plastique imitation bois (4 pcs.)

manchons métalliques ronds et carrés (4 pcs) finition : nickel brossé, patine, blanc et noir

grille d'aération (uniquement pour les vantaux de largeur : 80, 90, 100)

vantail avec paumelles visibles et invisibles « 100 »

verre feuilleté de sécurité VSG 221 opalin, lisse sur deux faces

cache-paumelles métalliques pour vantail avec paumelles visibles (couleur : nickel brossé, patine, chrome brillant, laiton brillant, blanc et noir)

joint isolant bas de porte <sup>2)</sup>

possibilité de remplacement par une serrure magnétique de couleur noire pour les vantaux avec paumelles invisibles

arrêt (butoir) magnétique <sup>2)</sup> **NOUVEAUTÉ**  
(disponible en six couleurs - voir page 132)

perçage en usine pour le montage des trous traversants; s'applique aux poignées à double section de notre offre <sup>3)</sup> (voir pages 120 à 127) **NOUVEAUTÉ**

### GREKO

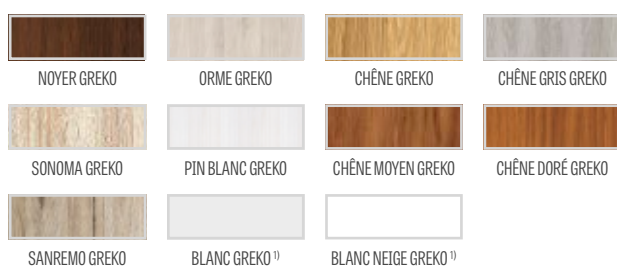

### PREMIUM

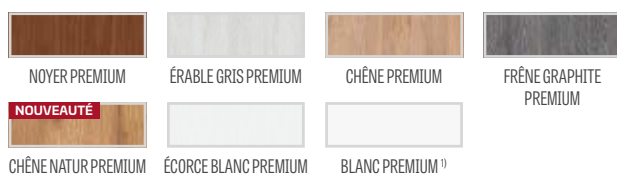

### CPL



Traverse basse MDF pour placages GREKO et CPL avec revêtement AntiFinger

**NOUVEAUTÉ**



Traverse basse en bois collé pour placages PREMIUM et CPL sans revêtement AntiFinger

<sup>1)</sup> placage blanc lisse imitation peinture

<sup>2)</sup> l'utilisation d'un butoir empêche l'utilisation d'un joint isolant bas de porte et vice versa

<sup>3)</sup> ne concerne que les coloris PREMIUM et ST CPL

<sup>4)</sup> revêtement spécial AntiFinger pour réduire la saleté et les empreintes de doigts



# DAGLEZJA

VANTAUX POUR BLOCS-PORTES INTÉRIEURS AVEC PAUMELLES VISIBLES ET INVISIBLES



DAGLEZJA 1, coloris CHÊNE GRIS GREKO, poignée CUBE SLIM carrée, mat noir



DAGLEZJA 1



DAGLEZJA 2



DAGLEZJA 3



DAGLEZJA 4



DAGLEZJA 5



DAGLEZJA 6



DAGLEZJA 7



DAGLEZJA 8

DAGLEZJA1, placage CHÊNE GRIS GREKO, poignée CUBE SLIM carrée, mat noir



## GREKO

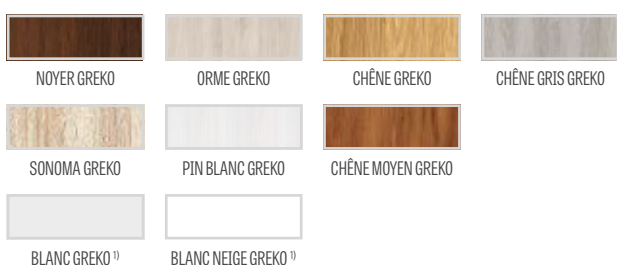

## PREMIUM

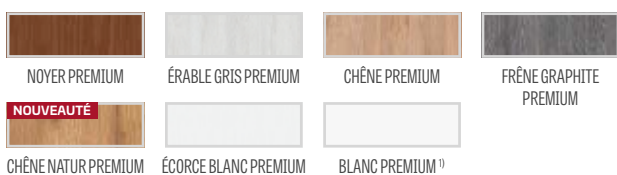

## CPL



Traverse basse MDF pour placages GREKO et CPL avec revêtement AntiFinger

**NOUVEAUTÉ**



Traverse basse en bois collé pour placages PREMIUM et CPL sans revêtement AntiFinger

## STRUCTURE

- vantail avec paumelles visibles ou invisibles conçu pour les blocs-portes STILE
- traverses verticales avec panneaux MDF recouverts d'un placage GREKO et CPL avec revêtement AntiFinger et montants en bois contrecollé, recouverts de panneaux HDF minces et d'un placage PREMIUM ou CPL sans revêtement AntiFinger **NOUVEAUTÉ**
- panneaux HDF de 4 mm d'épaisseur revêtus d'un placage GREKO, CPL ou PREMIUM
- traverse très large
- panneaux supérieurs élargissant le cadre, en option moyennant un supplément de prix – page 134 **NOUVEAUTÉ**

## QUINCAILLERIE

- trois paires de paumelles argent à 2 tiges avec un système de réglage horizontal dans le vantail avec paumelles visibles
- trois paumelles dissimulées dans le vantail avec paumelles invisibles, de couleur argent (noir moyennant un supplément) ; les paumelles sont fournies et tarifées avec le cadre de la porte **NOUVEAUTÉ**
- serrure bec de cane dans le vantail avec paumelles visibles et serrure à clé magnétique dans le vantail avec paumelles invisibles, serrure à cylindre brevetée, serrure à mortaiser ou serrure à verrou argent ; serrure magnétique noire en option avec supplément de prix **NOUVEAUTÉ**

## VITRAGE

- en standard, verre trempé opalin ou transparent 4 mm et, moyennant un supplément de prix, verre feuilleté de sécurité VSG 221 opalin ou noir, **NOUVEAUTÉ** lisse sur deux faces
- possibilité d'inverser le côté vitré (vitrage standard RECTO)

## SOLUTIONS DISPONIBLES (p. 135-143)

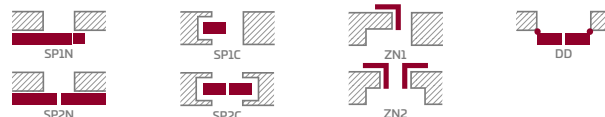

## LARGEURS DE VANTAUX DISPONIBLES

60 70 80 90 100

## SUPPLÉMENTS DE PRIX

détalonnage de porte

manchons en plastique imitation bois (4 pcs.)

manchons métalliques ronds et carrés (4 pcs) finition : nickel brossé, patine, blanc et noir)

grille d'aération (uniquement pour les vantaux de largeur : 80, 90, 100)

vantail avec paumelles visibles et invisibles « 100 »

verre feuilleté de sécurité VSG 221 opalin ou noir **NOUVEAUTÉ**  
lisse sur deux faces

cache-paumelles métalliques pour vantail avec paumelles visibles (couleur : nickel brossé, patine, chrome brillant, laiton brillant, blanc et noir)

joint isolant bas de porte <sup>2)</sup>

possibilité de remplacement par une serrure magnétique de couleur noire pour les vantaux avec paumelles invisibles

arrêt (butoir) magnétique <sup>2)</sup> **NOUVEAUTÉ**  
(disponible en six couleurs - voir page 132)

perçage en usine pour le montage des trous traversants; s'applique aux poignées à double section de notre offre <sup>3)</sup> (voir pages 120 à 127) **NOUVEAUTÉ**

<sup>1)</sup> placage blanc lisse imitation peinture

<sup>2)</sup> l'utilisation d'un butoir empêche l'utilisation d'un joint isolant bas de porte et vice versa

<sup>3)</sup> ne concerne que les coloris PREMIUM et ST CPL

<sup>4)</sup> revêtement spécial AntiFinger pour réduire la saleté et les empreintes de doigts



# FREZJA

VANTAUX POUR BLOCS-PORTES INTÉRIEURS AVEC PAUMELLES VISIBLES ET INVISIBLES



FREZJA 5, coloris PIN GRIS ST CPL, poignée CUBE SLIM mat noir



FREZJA 1



FREZJA 2



FREZJA 3



FREZJA 4



FREZJA 2



FREZJA 4



FREZJA 6



FREZJA 5



FREZJA 6



FREZJA 7<sup>3)</sup>



FREZJA 8<sup>2)</sup>



FREZJA 8  
détailonnage de porte

<sup>2)</sup> FREZJA 8 - verre de 8 mm d'épaisseur

<sup>3)</sup> FREZJA 7 - modèle à miroir uniquement.

Recto - miroir du côté des paumelles (comme sur l'image)

Verso - panneau recouvert dans le coloris sélectionné

FREZJA 1, placage PIN GRIS ST CPL, poignée CUBE SLIM mat noir



### GREKO



### PREMIUM

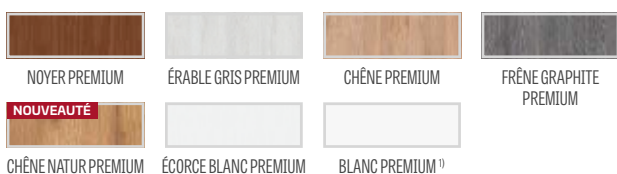

### CPL



Traverse basse MDF pour placages GREKO et CPL avec revêtement AntiFinger

**NOUVEAUTÉ**

Traverse basse en bois collé pour placages PREMIUM et CPL sans revêtement AntiFinger

## STRUCTURE

- vantail avec paumelles visibles ou invisibles conçu pour les blocs-portes STILE
- traverses verticales avec panneaux MDF recouverts d'un placage GREKO et CPL avec revêtement AntiFinger et montants en bois contrecollé, recouverts de panneaux HDF minces et d'un placage PREMIUM ou CPL sans revêtement AntiFinger **NOUVEAUTÉ**
- panneaux HDF de 16 mm d'épaisseur (pour les modèles FREZJA 2 et 6, une épaisseur de 4 mm est également disponible) MDF, placage GREKO, CPL ou PREMIUM, FREZJA 7 est disponible uniquement avec miroir
- panneaux supérieurs élargissant le cadre, en option moyennant un supplément de prix – page 134 **NOUVEAUTÉ**

## QUINCAILLERIE

- trois paires de paumelles argent à 2 tiges avec un système de réglage horizontal dans le vantail avec paumelles visibles
- trois paumelles dissimulées dans le vantail avec paumelles invisibles, de couleur argent (noir moyennant un supplément) ; les paumelles sont fournies et tarifées avec le cadre de la porte **NOUVEAUTÉ**
- serrure bec de cane dans le vantail avec paumelles visibles et serrure à clé magnétique dans le vantail avec paumelles invisibles, serrure à cylindre brevetée, serrure à mortaiser ou serrure à verrou argent ; serrure magnétique noire en option avec supplément de prix **NOUVEAUTÉ**

## VITRAGE

- en standard, verre trempé opalin ou transparent 4 mm ou miroir d'un côté (uniquement Frezja 7), ou moyennant supplément de prix, verre feuilleté de sécurité VSG 221 opalin ou noir **NOUVEAUTÉ**, sur deux faces (non applicable pour Frezja 7, 8)
- possibilité d'inverser le côté vitré (vitrage standard RECTO)
- largeur de vitrage fixe ; FREZJA 1 – 140 mm, FREZJA 5 – 70 mm

## SOLUTIONS DISPONIBLES<sup>3)</sup> (p. 135-143)

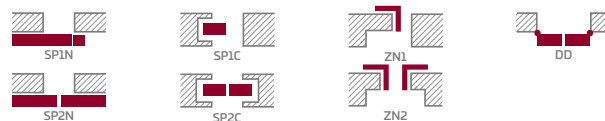

## LARGEURS DE VANTAUX DISPONIBLES

60 70 80 90 100

## SUPPLÉMENTS DE PRIX

détalonnage de porte

manchons en plastique imitation bois (4 pcs.)<sup>2)</sup>

manchons métalliques ronds et carré<sup>2)</sup> (4 pcs.) ; finition: nickel brossé, patine, blanc et noir)

grille d'aération<sup>2)</sup> (uniquement pour les vantaux de largeur : 80, 90, 100)

vantail avec paumelles visibles et invisibles « 100 »

verre feuilleté de sécurité VSG 221 opalin ou noir **NOUVEAUTÉ** lisse sur deux faces

cache-paumelles métalliques pour vantail avec paumelles visibles (couleur : nickel brossé, patine, chrome brillant, laiton brillant, blanc et noir)

joint isolant bas de porte<sup>3)</sup> (non applicable pour FREZJA 8)

possibilité de remplacement par une serrure magnétique de couleur noire pour les vantaux avec paumelles invisibles

arrêt (butoir) magnétique<sup>4)</sup> **NOUVEAUTÉ** (disponible en six couleurs - voir page 132)

perçage en usine pour le montage des trous traversants; s'applique aux poignées double face de notre offre<sup>5)</sup> (voir pages 120 à 127) **NOUVEAUTÉ**

<sup>1)</sup> placage blanc lisse imitation peinture

<sup>2)</sup> non disponible avec FREZJA 8

<sup>3)</sup> FREZJA 8 n'est pas disponible avec systèmes coulissants

<sup>4)</sup> l'utilisation d'un butoir empêche l'utilisation d'un joint isolant bas de porte et vice versa

<sup>5)</sup> ne concerne que les coloris PREMIUM et ST CPL

<sup>6)</sup> revêtement spécial AntiFinger pour réduire la saleté et les empreintes de doigts



# DEBECJA

VANTAUX POUR BLOCS-PORTES INTÉRIEURS AVEC PAUMELLES VISIBLES ET INVISIBLES



DEBECJA 1, coloris CAPPUCCINO ST CPL, poignée BELLA laiton brillant



DEBECJA 1



DEBECJA 2



DEBECJA 3



DEBECJA 4



DEBECJA 5



DEBECJA 6



DEBECJA 7

DEBECA 1, placage CAPPUCINO ST CPL, avec poignée BELLA laiton brillant



### GREKO



### PREMIUM



### CPL



Traverse basse MDF pour placages GREKO et CPL avec revêtement AntiFinger

**NOUVEAUTÉ**



Traverse basse en bois collé pour placages PREMIUM et CPL sans revêtement AntiFinger

## STRUCTURE

- vantail avec paumelles visibles ou invisibles conçu pour les blocs-portes STILE
- traverses verticales avec panneaux MDF recouverts d'un placage GREKO et CPL avec revêtement AntiFinger et montants en bois contrecollé, recouverts de panneaux HDF minces et d'un placage PREMIUM ou CPL sans revêtement AntiFinger **NOUVEAUTÉ**
- panneaux HDF de 4 mm d'épaisseur revêtus d'un placage GREKO, CPL ou PREMIUM
- traverse très large
- panneaux supérieurs élargissant le cadre, en option moyennant un supplément de prix – page 134 **NOUVEAUTÉ**

## QUINCAILLERIE

- trois paires de paumelles argent à 2 tiges avec un système de réglage horizontal dans le vantail avec paumelles visibles
- trois paumelles dissimulées dans le vantail avec paumelles invisibles, de couleur argent (noir moyennant un supplément) ; les paumelles sont fournies et tarifées avec le cadre de la porte **NOUVEAUTÉ**
- serrure bec de cane dans le vantail avec paumelles visibles et serrure à clé magnétique dans le vantail avec paumelles invisibles, serrure à cylindre brevetée, serrure à mortaiser ou serrure à verrou argent ; serrure magnétique noire en option avec supplément de prix **NOUVEAUTÉ**

## VITRAGE

- en standard, verre trempé opalin ou transparent 4 mm et, moyennant un supplément de prix, verre feuilleté de sécurité VSG 221 opalin, lisse sur deux faces
- possibilité d'inverser le côté vitré (vitrage standard RECTO)

## SOLUTIONS DISPONIBLES (p. 135-143)

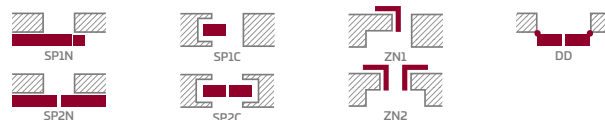

## LARGEURS DE VANTAUX DISPONIBLES

60 70 80 90 100

## SUPPLÉMENTS DE PRIX

détalonnage de porte

manchons en plastique imitation bois (4 pcs.)

manchons métalliques ronds et carrés (4 pcs) finition : nickel brossé, patine, blanc et noir)

grille d'aération (uniquement pour les vantaux de largeur : 80, 90, 100)

vantail avec paumelles visibles et invisibles « 100 »

verre feuilleté de sécurité VSG 221 opalin, lisse sur deux faces

cache-paumelles métalliques pour vantail avec paumelles visibles (couleur : nickel brossé, patine, chrome brillant, laiton brillant, blanc et noir)

joint isolant bas de porte 2)

possibilité de remplacement par une serrure magnétique de couleur noire pour les vantaux avec paumelles invisibles

arrêt (butoir) magnétique 2) **NOUVEAUTÉ**  
(disponible en six couleurs - voir page 132)

perçage en usine pour le montage des trous traversants; s'applique aux poignées à double section de notre offre 3) **NOUVEAUTÉ**

<sup>1)</sup> placage blanc lisse imitation peinture

<sup>2)</sup> l'utilisation d'un butoir empêche l'utilisation d'un joint isolant bas de porte et vice versa

<sup>3)</sup> ne concerne que les coloris PREMIUM et ST CPL

<sup>4)</sup> revêtement spécial AntiFinger pour réduire la saleté et les empreintes de doigts



# NEMEZJA

VANTAUX POUR BLOCS-PORTES INTÉRIEURS AVEC PAUMELLES VISIBLES ET INVISIBLES



NEMEZJA 1, coloris CHÊNE PREMIUM, poignée CUBE PREMIUM mat noir



NEMEZJA 1



NEMEZJA 4



NEMEZJA 6



NEMEZJA 7



NEMEZJA 8



NEMEZJA 9



NEMEZJA 10



NEMEZJA 11



NEMEZJA 12



NEMEZJA 13

NOUVEAUTÉ



Modèle présenté : NEMEZJA 6, placage BLANC PREMIUM, avec poignée CUBE PREMIUM mat noir



## STRUCTURE

- vantail avec paumelles visibles ou invisibles conçu pour les blocs-portes STILE
- traverses verticales avec panneaux MDF recouverts d'un placage GREKO et CPL avec revêtement AntiFinger et montants en bois contrecollé, recouverts de panneaux HDF minces et d'un placage PREMIUM ou CPL sans revêtement AntiFinger **NOUVEAUTÉ**
- panneaux HDF de 16 mm d'épaisseur chanfreinés et revêtus d'un placage GREKO, CPL ou PREMIUM
- panneaux supérieurs élargissant le cadre, en option moyennant un supplément de prix – page 134 **NOUVEAUTÉ**

## QUINCAILLERIE

- trois paires de paumelles argent à 2 tiges avec un système de réglage horizontal dans le vantail avec paumelles visibles
- trois paumelles dissimulées dans le vantail avec paumelles invisibles, de couleur argent (noir moyennant un supplément) ; les paumelles sont fournies et tarifées avec le cadre de la porte **NOUVEAUTÉ**
- serrure bec de cane dans le vantail avec paumelles visibles et serrure à clé magnétique dans le vantail avec paumelles invisibles, serrure à cylindre brevetée, serrure à mortaiser ou serrure à verrou argent ; serrure magnétique noire en option avec supplément de prix **NOUVEAUTÉ**

## VITRAGE

- en standard, verre trempé opalin ou transparent 4 mm et, moyennant un supplément de prix, verre feuilleté de sécurité VSG 221 opalin, lisse sur deux faces
- possibilité d'inverser le côté vitré (vitrage standard RECTO)

## SOLUTIONS DISPONIBLES (p. 135-143)

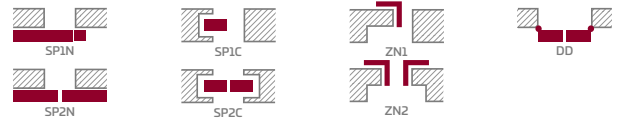

## LARGEURS DE VANTAUX DISPONIBLES

60 70 80 90 100

## SUPPLÉMENTS DE PRIX

détalonnage de porte

manchons en plastique imitation bois (4 pcs.)

manchons métalliques ronds et carrés (4 pcs) finition : nickel brossé, patine, blanc et noir

grille d'aération (uniquement pour les vantaux de largeur : 80, 90, 100)

vantail avec paumelles visibles et invisibles « 100 »

verre feuilleté de sécurité VSG 221 opalin, lisse sur deux faces

cache-paumelles métalliques pour vantail avec paumelles visibles (couleur : nickel brossé, patine, chrome brillant, laiton brillant, blanc et noir)

joint isolant bas de porte <sup>2)</sup>

possibilité de remplacement par une serrure magnétique de couleur noire pour les vantaux avec paumelles invisibles

arrêt (butoir) magnétique <sup>2)</sup> **NOUVEAUTÉ**  
(disponible en six couleurs - voir page 132)

perçage en usine pour le montage des trous traversants; s'applique aux poignées à double section de notre offre <sup>3)</sup> (voir pages 120 à 127) **NOUVEAUTÉ**

### GREKO



### PREMIUM

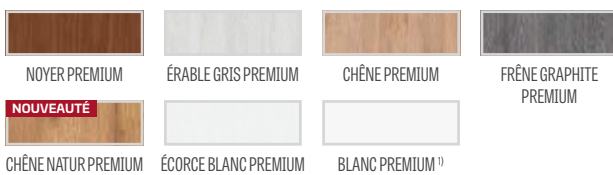

### CPL



Traverse basse MDF pour placages GREKO et CPL avec revêtement AntiFinger

**NOUVEAUTÉ**



Traverse basse en bois collé pour placages PREMIUM et CPL sans revêtement AntiFinger

<sup>1)</sup> placage blanc lisse imitation peinture

<sup>2)</sup> l'utilisation d'un butoir empêche l'utilisation d'un joint isolant bas de porte et vice versa

<sup>3)</sup> ne concerne que les coloris PREMIUM et ST CPL

<sup>4)</sup> revêtement spécial AntiFinger pour réduire la saleté et les empreintes de doigts



# BERBERYS

VANTAUX POUR BLOCS-PORTES INTÉRIEURS AVEC PAUMELLES VISIBLES ET INVISIBLES



BERBERYS 1, coloris ÉRABLE GRIS PREMIUM, poignée TOPAZE INOX



BERBERYS 1



BERBERYS 2



BERBERYS 3



BERBERYS 4



BERBERYS 5



BERBERYS 6



BERBERYS 7



BERBERYS 8

BERBERYS1, placage ÉRABLE GRIS PREMIUM, poignée TOPAZE INOX.



## STRUCTURE

- vantail avec paumelles visibles ou invisibles conçu pour les blocs-portes STILE
- traverses verticales avec panneaux MDF recouverts d'un placage GREKO et CPL avec revêtement AntiFinger et montants en bois contrecollé, recouverts de panneaux HDF minces et d'un placage PREMIUM ou CPL sans revêtement AntiFinger **NOUVEAUTÉ**
- panneaux HDF de 4 mm d'épaisseur revêtus d'un placage GREKO, CPL ou PREMIUM
- inserts en aluminium brossé
- panneaux supérieurs élargissant le cadre, en option moyennant un supplément de prix – page 134 **NOUVEAUTÉ**

## QUINCAILLERIE

- trois paires de paumelles argent à 2 tiges avec un système de réglage horizontal dans le vantail avec paumelles visibles
- trois paumelles dissimulées dans le vantail avec paumelles invisibles, de couleur argent (noir moyennant un supplément) ; les paumelles sont fournies et tarifées avec le cadre de la porte **NOUVEAUTÉ**
- serrure bec de cane dans le vantail avec paumelles visibles et serrure à clé magnétique dans le vantail avec paumelles invisibles, serrure à cylindre brevetée, serrure à mortaiser ou serrure à verrou argent ; serrure magnétique noire en option avec supplément de prix **NOUVEAUTÉ**

## VITRAGE

- en standard, verre trempé opalin ou transparent 4 mm et, moyennant un supplément de prix, verre feuilleté de sécurité VSG 221 opalin, lisse sur deux faces
- possibilité d'inverser le côté vitré (vitrage standard RECTO)

## SOLUTIONS DISPONIBLES (p. 135-143)

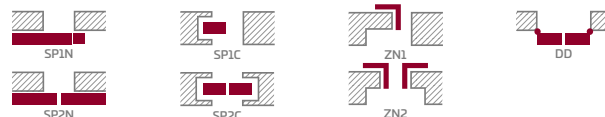

## LARGEURS DE VANTAUX DISPONIBLES

60 70 80 90 100

## SUPPLÉMENTS DE PRIX

détalonnage de porte

manchons en plastique imitation bois (4 pcs.)

manchons métalliques ronds et carrés (4 pcs) finition : nickel brossé, patine, blanc et noir

grille d'aération (uniquement pour les vantaux de largeur : 80, 90, 100)

vantail avec paumelles visibles et invisibles « 100 »

verre feuilleté de sécurité VSG 221 opalin, lisse sur deux faces

cache-paumelles métalliques pour vantail avec paumelles visibles (couleur : nickel brossé, patine, chrome brillant, laiton brillant, blanc et noir)

joint isolant bas de porte <sup>2)</sup>

possibilité de remplacement par une serrure magnétique de couleur noire pour les vantaux avec paumelles invisibles

arrêt (butoir) magnétique <sup>2)</sup> **NOUVEAUTÉ**  
(disponible en six couleurs - voir page 132)

perçage en usine pour le montage des trous traversants; s'applique aux poignées à double section de notre offre <sup>3)</sup> (voir pages 120 à 127) **NOUVEAUTÉ**

### GREKO

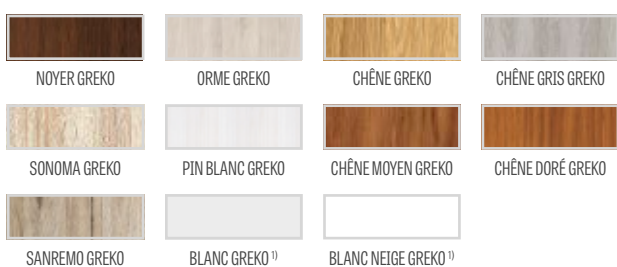

### PREMIUM

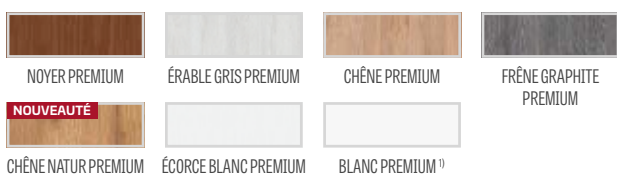

### CPL



Traverse basse MDF pour placages GREKO et CPL avec revêtement AntiFinger

**NOUVEAUTÉ**



Traverse basse en bois collé pour placages PREMIUM et CPL sans revêtement AntiFinger

<sup>1)</sup> placage blanc lisse imitation peinture

<sup>2)</sup> l'utilisation d'un butoir empêche l'utilisation d'un joint isolant bas de porte et vice versa

<sup>3)</sup> ne concerne que les coloris PREMIUM et ST CPL

<sup>4)</sup> revêtement spécial AntiFinger pour réduire la saleté et les empreintes de doigts



# FLOKS

VANTAUX POUR BLOCS-PORTES INTÉRIEURS AVEC PAUMELLES VISIBLES ET INVISIBLES



FLOKS, coloris CHÊNE ST CPL, poignée CUBE chrome brossé mat



FLOKS 1



FLOKS 2



FLOKS 3



FLOKS 4



FLOKS 5



FLOKS 6



FLOKS 7



FLOKS 8

FOKS 1, placage CHÊNE ST CPL, poignée CUBE chrome brossé mat



## STRUCTURE

- vantail avec paumelles visibles ou invisibles conçu pour les blocs-portes STILE
- traverses verticales avec panneaux MDF recouverts d'un placage GREKO et CPL avec revêtement AntiFinger et montants en bois contrecollé, recouverts de panneaux HDF minces et d'un placage PREMIUM ou CPL sans revêtement AntiFinger **NOUVEAUTÉ**
- panneaux HDF de 4 mm d'épaisseur revêtus d'un placage GREKO, CPL ou PREMIUM
- inserts en aluminium brossé
- panneaux supérieurs élargissant le cadre, en option moyennant un supplément de prix – page 134 **NOUVEAUTÉ**

## QUINCAILLERIE

- trois paires de paumelles argent à 2 tiges avec un système de réglage horizontal dans le vantail avec paumelles visibles
- trois paumelles dissimulées dans le vantail avec paumelles invisibles, de couleur argent (noir moyennant un supplément) ; les paumelles sont fournies et tarifées avec le cadre de la porte **NOUVEAUTÉ**
- serrure bec de cane dans le vantail avec paumelles visibles et serrure à clé magnétique dans le vantail avec paumelles invisibles, serrure à cylindre brevetée, serrure à mortaiser ou serrure à verrou argent ; serrure magnétique noire en option avec supplément de prix **NOUVEAUTÉ**

## VITRAGE

- en standard, verre trempé opalin ou transparent 4 mm et, moyennant un supplément de prix, verre feuilleté de sécurité VSG 221 opalin ou noir, **NOUVEAUTÉ** lisse sur deux faces
- possibilité d'inverser le côté vitré (vitrage standard RECTO)

## SOLUTIONS DISPONIBLES (p. 135-143)

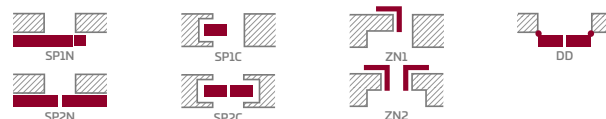

## LARGEURS DE VANTAUX DISPONIBLES

60 70 80 90 100

## SUPPLÉMENTS DE PRIX

détalonnage de porte

manchons en plastique imitation bois (4 pcs.)

manchons métalliques ronds et carrés (4 pcs) finition : nickel brossé, patine, blanc et noir

grille d'aération (uniquement pour les vantaux de largeur : 80, 90, 100)

vantail avec paumelles visibles et invisibles « 100 »

verre feuilleté de sécurité VSG 221 opalin ou noir **NOUVEAUTÉ**  
lisse sur deux faces

cache-paumelles métalliques pour vantail avec paumelles visibles (couleur : nickel brossé, patine, chrome brillant, laiton brillant, blanc et noir)

joint isolant bas de porte <sup>2)</sup>

possibilité de remplacement par une serrure magnétique de couleur noire pour les vantaux avec paumelles invisibles

arrêt (butoir) magnétique <sup>2)</sup> **NOUVEAUTÉ**  
(disponible en six couleurs - voir page 132)

perçage en usine pour le montage des trous traversants; s'applique aux poignées à double section de notre offre <sup>3)</sup> (voir pages 120 à 127) **NOUVEAUTÉ**

### GREKO

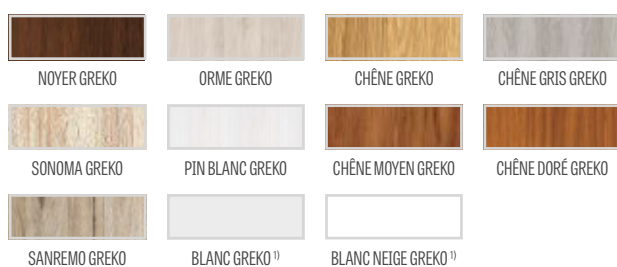

### PREMIUM

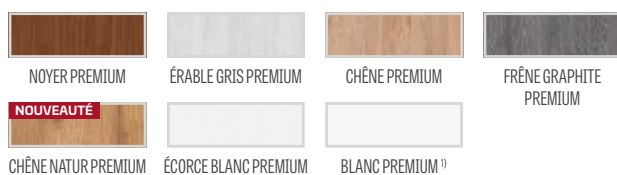

### CPL



Traverse basse MDF pour placages GREKO et CPL avec revêtement AntiFinger

**NOUVEAUTÉ**



Traverse basse en bois collé pour placages PREMIUM et CPL sans revêtement AntiFinger

<sup>1)</sup> placage blanc lisse imitation peinture

<sup>2)</sup> l'utilisation d'un butoir empêche l'utilisation d'un joint isolant bas de porte et vice versa

<sup>3)</sup> ne concerne que les coloris PREMIUM et ST CPL

<sup>4)</sup> revêtement spécial AntiFinger pour réduire la saleté et les empreintes de doigts



# KROKUS

VANTAUX POUR BLOCS-PORTES INTÉRIEURS AVEC PAUMELLES VISIBLES ET INVISIBLES

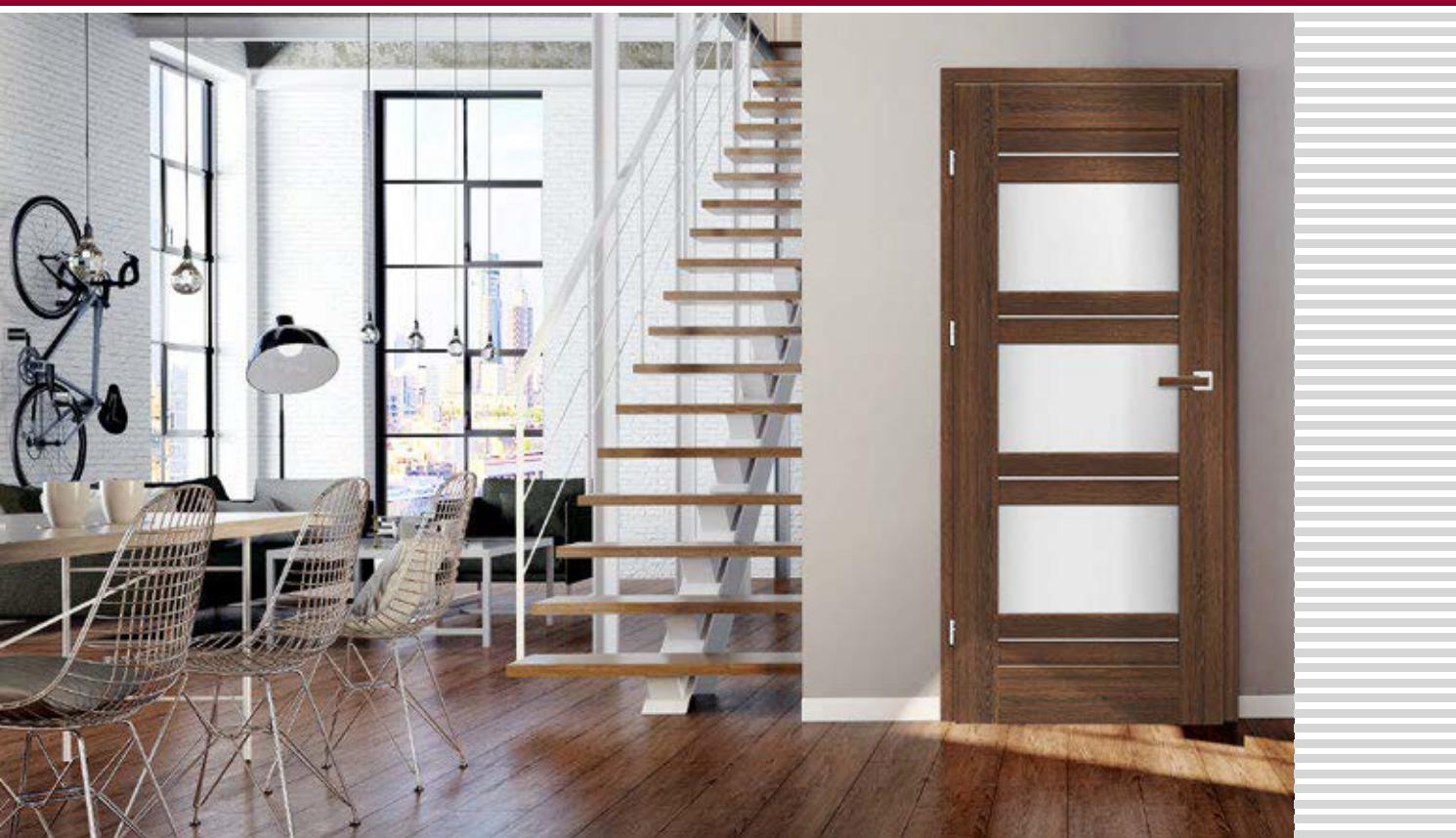

KROKUS 1, coloris NOYER GREKO, poignée DECO



KROKUS 1



KROKUS 2



KROKUS 3



KROKUS 4



KROKUS 5



KROKUS 6

KROKUS 1, placage NOYER GREKO, poignée DECO



### GREKO

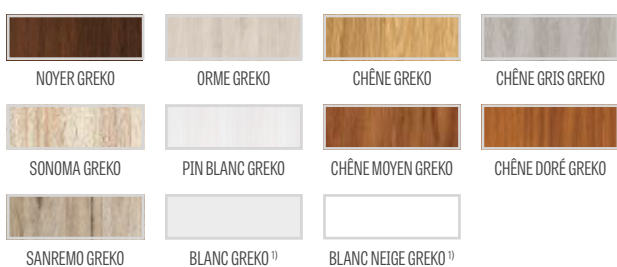

### PREMIUM

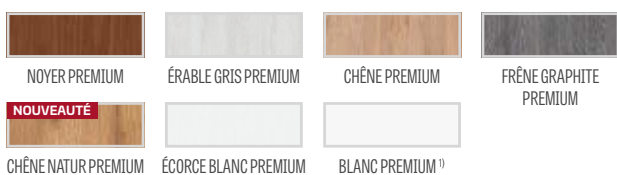

### CPL



Traverse basse MDF pour placages GREKO et CPL avec revêtement AntiFinger

**NOUVEAUTÉ**



Traverse basse en bois collé pour placages PREMIUM et CPL sans revêtement AntiFinger

## STRUCTURE

- vantail avec paumelles visibles ou invisibles conçu pour les blocs-portes STILE
- traverses verticales avec panneaux MDF recouverts d'un placage GREKO et CPL avec revêtement AntiFinger et montants en bois contrecollé, recouverts de panneaux HDF minces et d'un placage PREMIUM ou CPL sans revêtement AntiFinger **NOUVEAUTÉ**
- panneaux HDF de 4 mm d'épaisseur revêtus d'un placage GREKO, CPL ou PREMIUM
- inserts en aluminium brossé
- panneaux supérieurs élargissant le cadre, en option moyennant un supplément de prix – page 134 **NOUVEAUTÉ**

## QUINCAILLERIE

- trois paires de paumelles argent à 2 tiges avec un système de réglage horizontal dans le vantail avec paumelles visibles
- trois paumelles dissimulées dans le vantail avec paumelles invisibles, de couleur argent (noir moyennant un supplément) ; les paumelles sont fournies et tarifées avec le cadre de la porte **NOUVEAUTÉ**
- serrure bec de cane dans le vantail avec paumelles visibles et serrure à clé magnétique dans le vantail avec paumelles invisibles, serrure à cylindre brevetée, serrure à mortaiser ou serrure à verrou argent ; serrure magnétique noire en option avec supplément de prix **NOUVEAUTÉ**

## VITRAGE

- en standard, verre trempé opalin ou transparent 4 mm et, moyennant un supplément de prix, verre feuilleté de sécurité VSG 221 opalin, lisse sur deux faces
- possibilité d'inverser le côté vitré (vitrage standard RECTO)

## SOLUTIONS DISPONIBLES (p. 135-143)

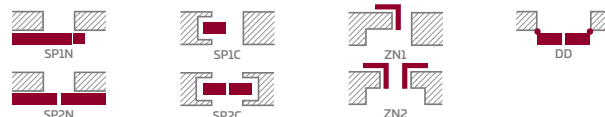

## LARGEURS DE VANTAUX DISPONIBLES

60 70 80 90 100

## SUPPLÉMENTS DE PRIX

détalonnage de porte

manchons en plastique imitation bois (4 pcs.)

manchons métalliques ronds et carrés (4 pcs) finition : nickel brossé, patine, blanc et noir)

grille d'aération (uniquement pour les vantaux de largeur : 80, 90, 100)

vantail avec paumelles visibles et invisibles « 100 »

verre feuilleté de sécurité VSG 221 opalin, lisse sur deux faces

cache-paumelles métalliques pour vantail avec paumelles visibles (couleur : nickel brossé, patine, chrome brillant, laiton brillant, blanc et noir)

joint isolant bas de porte <sup>2)</sup>

possibilité de remplacement par une serrure magnétique de couleur noire pour les vantaux avec paumelles invisibles

arrêt (butoir) magnétique <sup>2)</sup> **NOUVEAUTÉ**  
(disponible en six couleurs - voir page 132)

perçage en usine pour le montage des trous traversants; s'applique aux poignées à double section de notre offre <sup>3)</sup> (voir pages 120 à 127) **NOUVEAUTÉ**

<sup>1)</sup> placage blanc lisse imitation peinture

<sup>2)</sup> l'utilisation d'un butoir empêche l'utilisation d'un joint isolant bas de porte et vice versa

<sup>3)</sup> ne concerne que les coloris PREMIUM et ST CPL

<sup>4)</sup> revêtement spécial AntiFinger pour réduire la saleté et les empreintes de doigts



# KAMELIA

VANTAUX POUR BLOCS-PORTES INTÉRIEURS AVEC PAUMELLES VISIBLES ET INVISIBLES



KAMELIA 1, coloris FRÊNE GRAPHITE PREMIUM, poignée CUBE chrome brossé mat



KAMELIA 1



KAMELIA 2



KAMELIA 3



KAMELIA 4



KAMELIA 5



KAMELIA 6



KAMELIA 7



KAMELIA 8



KAMELIA 1, placage FRÈNE GRAPHITE PREMIUM, poignée CUBE chrome brossé mat



## STRUCTURE

- vantail avec paumelles visibles ou invisibles conçu pour les blocs-portes STILE
- traverses verticales avec panneaux MDF recouverts d'un placage GREKO et CPL avec revêtement AntiFinger et montants en bois contrecollé, recouverts de panneaux HDF minces et d'un placage PREMIUM ou CPL sans revêtement AntiFinger **NOUVEAUTÉ**
- panneaux HDF de 4 mm d'épaisseur revêtus d'un placage GREKO, CPL ou PREMIUM
- panneaux supérieurs élargissant le cadre, en option moyennant un supplément de prix – page 134 **NOUVEAUTÉ**

## QUINCAILLERIE

- trois paires de paumelles argent à 2 tiges avec un système de réglage horizontal dans le vantail avec paumelles visibles
- trois paumelles dissimulées dans le vantail avec paumelles invisibles, de couleur argent (noir moyennant un supplément) ; les paumelles sont fournies et tarifées avec le cadre de la porte **NOUVEAUTÉ**
- serrure bec de cane dans le vantail avec paumelles visibles et serrure à clé magnétique dans le vantail avec paumelles invisibles, serrure à cylindre brevetée, serrure à mortaiser ou serrure à verrou argent ; serrure magnétique noire en option avec supplément de prix **NOUVEAUTÉ**

## VITRAGE

- en standard, verre trempé opalin ou transparent 4 mm et, moyennant un supplément de prix, verre feuilleté de sécurité VSG 221 opalin, lisse sur deux faces
- possibilité d'inverser le côté vitré (vitrage standard RECTO)

## SOLUTIONS DISPONIBLES (p. 135-143)

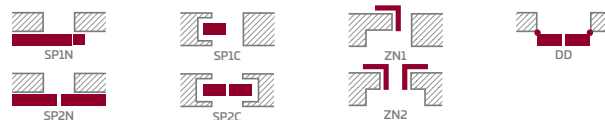

## LARGEURS DE VANTAUX DISPONIBLES

60 70 80 90 100

## SUPPLÉMENTS DE PRIX

détalonnage de porte

manchons en plastique imitation bois (4 pcs.)

manchons métalliques ronds et carrés (4 pcs) finition : nickel brossé, patine, blanc et noir

grille d'aération (uniquement pour les vantaux de largeur : 80, 90, 100)

vantail avec paumelles visibles et invisibles « 100 »

verre feuilleté de sécurité VSG 221 opalin, lisse sur deux faces

cache-paumelles métalliques pour vantail avec paumelles visibles (couleur : nickel brossé, patine, chrome brillant, laiton brillant, blanc et noir)

joint isolant bas de porte <sup>2)</sup>

possibilité de remplacement par une serrure magnétique de couleur noire pour les vantaux avec paumelles invisibles

arrêt (butoir) magnétique <sup>2)</sup> **NOUVEAUTÉ**  
(disponible en six couleurs - voir page 132)

perçage en usine pour le montage des trous traversants; s'applique aux poignées à double section de notre offre <sup>3)</sup> **NOUVEAUTÉ**

### GREKO

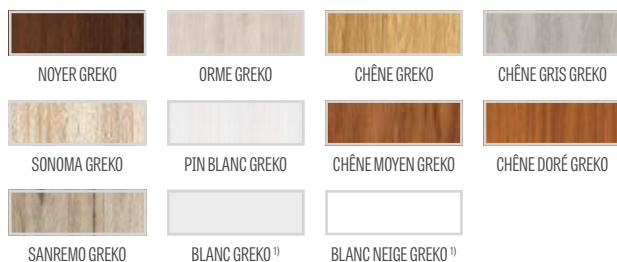

### PREMIUM

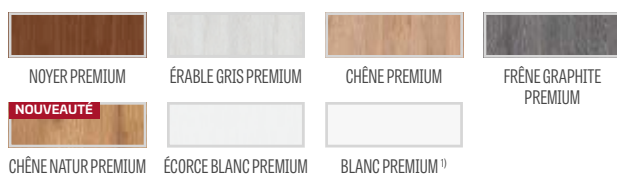

### CPL



Traverse basse MDF pour placages GREKO et CPL avec revêtement AntiFinger

**NOUVEAUTÉ**



Traverse basse en bois collé pour placages PREMIUM et CPL sans revêtement AntiFinger

<sup>1)</sup> placage blanc lisse imitation peinture

<sup>2)</sup> l'utilisation d'un butoir empêche l'utilisation d'un joint isolant bas de porte et vice versa

<sup>3)</sup> ne concerne que les coloris PREMIUM et ST CPL

<sup>4)</sup> revêtement spécial AntiFinger pour réduire la saleté et les empreintes de doigts



# PETUNIA

VANTAUX POUR BLOCS-PORTES INTÉRIEURS AVEC PAUMELLES VISIBLES ET INVISIBLES



PETUNIA 1, coloris CHÊNE PREMIUM, poignée TOPAZE INOX



PETUNIA 1



PETUNIA 2



PETUNIA 3



PETUNIA 4



PETUNIA 5



PETUNIA 6



PETUNIA 7



PETUNIA 8

PETUNIA 1, placage CHÊNE PREMIUM, poignée TOPAZE INOX



## STRUCTURE

- vantail avec paumelles visibles ou invisibles conçu pour les blocs-portes STILE
- traverses verticales avec panneaux MDF recouverts d'un placage GREKO et CPL avec revêtement AntiFinger et montants en bois contrecollé, recouverts de panneaux HDF minces et d'un placage PREMIUM ou CPL sans revêtement AntiFinger **NOUVEAUTÉ**
- panneaux HDF de 4 mm d'épaisseur revêtus d'un placage GREKO, CPL ou PREMIUM
- panneaux supérieurs élargissant le cadre, en option moyennant un supplément de prix – page 134 **NOUVEAUTÉ**

## QUINCAILLERIE

- trois paires de paumelles argent à 2 tiges avec un système de réglage horizontal dans le vantail avec paumelles visibles
- trois paumelles dissimulées dans le vantail avec paumelles invisibles, de couleur argent (noir moyennant un supplément) ; les paumelles sont fournies et tarifées avec le cadre de la porte **NOUVEAUTÉ**
- serrure bec de cane dans le vantail avec paumelles visibles et serrure à clé magnétique dans le vantail avec paumelles invisibles, serrure à cylindre brevetée, serrure à mortaiser ou serrure à verrou argent ; serrure magnétique noire en option avec supplément de prix **NOUVEAUTÉ**

## VITRAGE

- en standard, verre trempé opalin ou transparent 4 mm et, moyennant un supplément de prix, verre feuilleté de sécurité VSG 221 opalin, lisse sur deux faces
- possibilité d'inverser le côté vitré (vitrage standard RECTO)

## SOLUTIONS DISPONIBLES (p. 135-143)

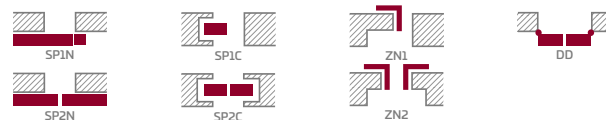

## LARGEURS DE VANTAUX DISPONIBLES

60 70 80 90 100

## SUPPLÉMENTS DE PRIX

détalonnage de porte

manchons en plastique imitation bois (4 pcs.)

manchons métalliques ronds et carrés (4 pcs) finition : nickel brossé, patine, blanc et noir

grille d'aération (uniquement pour les vantaux de largeur : 80, 90, 100)

vantail avec paumelles visibles et invisibles « 100 »

verre feuilleté de sécurité VSG 221 opalin, lisse sur deux faces

cache-paumelles métalliques pour vantail avec paumelles visibles (couleur : nickel brossé, patine, chrome brillant, laiton brillant, blanc et noir)

joint isolant bas de porte <sup>2)</sup>

possibilité de remplacement par une serrure magnétique de couleur noire pour les vantaux avec paumelles invisibles

arrêt (butoir) magnétique <sup>2)</sup> **NOUVEAUTÉ**  
(disponible en six couleurs - voir page 132)

perçage en usine pour le montage des trous traversants; s'applique aux poignées à double section de notre offre <sup>3)</sup> (voir pages 120 à 127) **NOUVEAUTÉ**

### GREKO

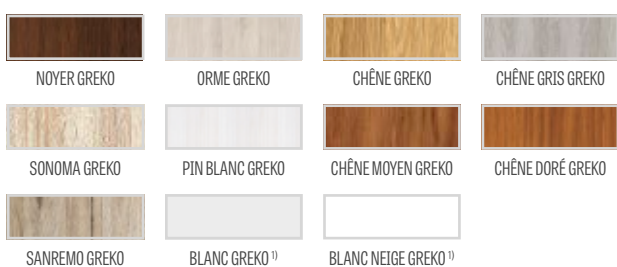

### PREMIUM

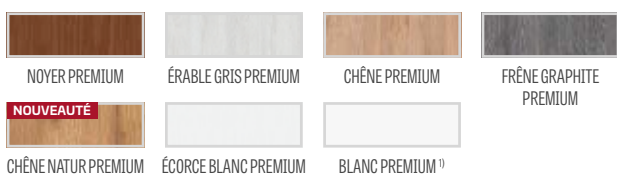

### CPL



Traverse basse MDF pour placages GREKO et CPL avec revêtement AntiFinger

**NOUVEAUTÉ**



Traverse basse en bois collé pour placages PREMIUM et CPL sans revêtement AntiFinger

<sup>1)</sup> placage blanc lisse imitation peinture

<sup>2)</sup> l'utilisation d'un butoir empêche l'utilisation d'un joint isolant bas de porte et vice versa

<sup>3)</sup> ne concerne que les coloris PREMIUM et ST CPL

<sup>4)</sup> revêtement spécial AntiFinger pour réduire la saleté et les empreintes de doigts



# AZALIA

VANTAUX POUR BLOCS-PORTES INTÉRIEURS AVEC PAUMELLES VISIBLES ET INVISIBLES



AZALIA 1, coloris CHÊNE ST CPL, poignée CUBE chrome brossé mat



AZALIA 1



AZALIA 2



AZALIA 3



AZALIA 4



AZALIA 5



AZALIA 6



AZALIA 7



AZALIA 8

AZALLIA 1, placage CHÊNE ST CPL, poignée CUBE chrome brossé mat



## GREKO

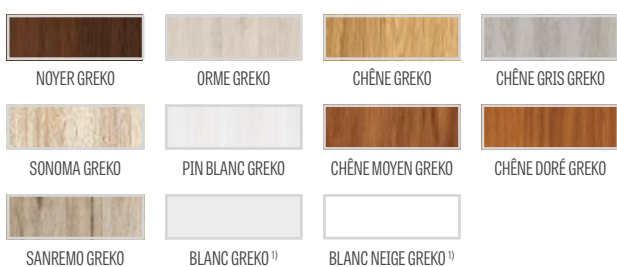

## PREMIUM

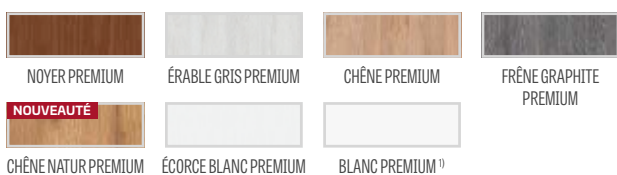

## CPL



Traverse basse MDF pour placages GREKO et CPL avec revêtement AntiFinger

**NOUVEAUTÉ**



Traverse basse en bois collé pour placages PREMIUM et CPL sans revêtement AntiFinger

## STRUCTURE

- vantail avec paumelles visibles ou invisibles conçu pour les blocs-portes STILE
- traverses verticales avec panneaux MDF recouverts d'un placage GREKO et CPL avec revêtement AntiFinger et montants en bois contrecollé, recouverts de panneaux HDF minces et d'un placage PREMIUM ou CPL sans revêtement AntiFinger **NOUVEAUTÉ**
- panneaux HDF de 4 mm d'épaisseur revêtus d'un placage GREKO, CPL ou PREMIUM
- panneaux supérieurs élargissant le cadre, en option moyennant un supplément de prix – page 134 **NOUVEAUTÉ**

## QUINCAILLERIE

- trois paires de paumelles argent à 2 tiges avec un système de réglage horizontal dans le vantail avec paumelles visibles
- trois paumelles dissimulées dans le vantail avec paumelles invisibles, de couleur argent (noir moyennant un supplément) ; les paumelles sont fournies et tarifées avec le cadre de la porte **NOUVEAUTÉ**
- serrure bec de cane dans le vantail avec paumelles visibles et serrure à clé magnétique dans le vantail avec paumelles invisibles, serrure à cylindre brevetée, serrure à mortaiser ou serrure à verrou argent ; serrure magnétique noire en option avec supplément de prix **NOUVEAUTÉ**

## VITRAGE

- en standard, verre trempé opalin ou transparent 4 mm et, moyennant un supplément de prix, verre feuilleté de sécurité VSG 221 opalin, lisse sur deux faces
- possibilité d'inverser le côté vitré (vitrage standard RECTO)

## SOLUTIONS DISPONIBLES (p. 135-143)

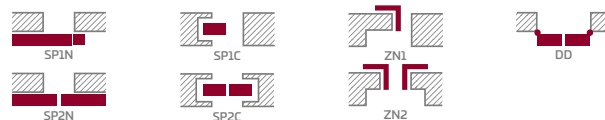

## LARGEURS DE VANTAUX DISPONIBLES

60 70 80 90 100

## SUPPLÉMENTS DE PRIX

détalonnage de porte

manchons en plastique imitation bois (4 pcs.)

manchons métalliques ronds et carrés (4 pcs) finition : nickel brossé, patine, blanc et noir

grille d'aération (uniquement pour les vantaux de largeur : 80, 90, 100)

vantail avec paumelles visibles et invisibles « 100 »

verre feuilleté de sécurité VSG 221 opalin, lisse sur deux faces

cache-paumelles métalliques pour vantail avec paumelles visibles (couleur : nickel brossé, patine, chrome brillant, laiton brillant, blanc et noir)

joint isolant bas de porte <sup>2)</sup>

possibilité de remplacement par une serrure magnétique de couleur noire pour les vantaux avec paumelles invisibles

arrêt (butoir) magnétique <sup>2)</sup> **NOUVEAUTÉ**  
(disponible en six couleurs - voir page 132)

perçage en usine pour le montage des trous traversants; s'applique aux poignées à double section de notre offre <sup>3)</sup> **NOUVEAUTÉ**

<sup>1)</sup> placage blanc lisse imitation peinture

<sup>2)</sup> l'utilisation d'un butoir empêche l'utilisation d'un joint isolant bas de porte et vice versa

<sup>3)</sup> ne concerne que les coloris PREMIUM et ST CPL

<sup>4)</sup> revêtement spécial AntiFinger pour réduire la saleté et les empreintes de doigts



# HIACYNT

VANTAUX POUR BLOCS-PORTES INTÉRIEURS AVEC PAUMELLES VISIBLES ET INVISIBLES



HIACYNT 6, coloris CHÊNE MOYEN GREKO, poignée TOPAZE INOX



HIACYNT 1



HIACYNT 2



HIACYNT 3



HIACYNT 4



HIACYNT 5



HIACYNT 6



HIACYNT 7



HIACYNT 8

HIACYNT 1, coloris CHÊNE MOYEN GREKO, poignée TOPAZE INOX



## GREKO



## PREMIUM

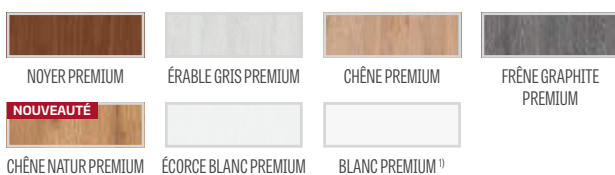

## CPL



Traverse basse MDF pour placages GREKO et CPL avec revêtement AntiFinger

**NOUVEAUTÉ**



Traverse basse en bois collé pour placages PREMIUM et CPL sans revêtement AntiFinger

## STRUCTURE

- vantail avec paumelles visibles ou invisibles conçu pour les blocs-portes STILE
- traverses verticales avec panneaux MDF recouverts d'un placage GREKO et CPL avec revêtement AntiFinger et montants en bois contrecollé, recouverts de panneaux HDF minces et d'un placage PREMIUM ou CPL sans revêtement AntiFinger **NOUVEAUTÉ**
- panneaux HDF de 4 mm d'épaisseur revêtus d'un placage GREKO, CPL ou PREMIUM
- panneaux supérieurs élargissant le cadre, en option moyennant un supplément de prix – page 134 **NOUVEAUTÉ**

## QUINCAILLERIE

- trois paires de paumelles argent à 2 tiges avec un système de réglage horizontal dans le vantail avec paumelles visibles
- trois paumelles dissimulées dans le vantail avec paumelles invisibles, de couleur argent (noir moyennant un supplément) ; les paumelles sont fournies et tarifées avec le cadre de la porte **NOUVEAUTÉ**
- serrure bec de cane dans le vantail avec paumelles visibles et serrure à clé magnétique dans le vantail avec paumelles invisibles, serrure à cylindre brevetée, serrure à mortaiser ou serrure à verrou argent ; serrure magnétique noire en option avec supplément de prix **NOUVEAUTÉ**

## VITRAGE

- en standard, verre trempé opalin ou transparent 4 mm et, moyennant un supplément de prix, verre feuilleté de sécurité VSG 221 opalin, lisse sur deux faces
- possibilité d'inverser le côté vitré (vitrage standard RECTO)

## SOLUTIONS DISPONIBLES (p. 135-143)

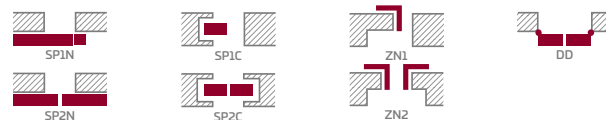

## LARGEURS DE VANTAUX DISPONIBLES

60 70 80 90 100

## SUPPLÉMENTS DE PRIX

détalonnage de porte

manchons en plastique imitation bois (4 pcs.)

manchons métalliques ronds et carrés (4 pcs) finition : nickel brossé, patine, blanc et noir

grille d'aération (uniquement pour les vantaux de largeur : 80, 90, 100)

vantail avec paumelles visibles et invisibles « 100 »

verre feuilleté de sécurité VSG 221 opalin, lisse sur deux faces

cache-paumelles métalliques pour vantail avec paumelles visibles ; (couleur : nickel brossé, patine, chrome brillant, laiton brillant, blanc et noir)

joint isolant bas de porte <sup>2)</sup>

possibilité de remplacement par une serrure magnétique de couleur noire pour les vantaux avec paumelles invisibles

arrêt (butoir) magnétique <sup>2)</sup> **NOUVEAUTÉ**  
(disponible en six couleurs - voir page 132)

perçage en usine pour le montage des trous traversants; s'applique aux poignées à double section de notre offre <sup>3)</sup> (voir pages 120 à 127) **NOUVEAUTÉ**

<sup>1)</sup> placage blanc lisse imitation peinture

<sup>2)</sup> l'utilisation d'un butoir empêche l'utilisation d'un joint isolant bas de porte et vice versa

<sup>3)</sup> ne concerne que les coloris PREMIUM et ST CPL

<sup>4)</sup> revêtement spécial AntiFinger pour réduire la saleté et les empreintes de doigts



# FRAGI

VANTAUX POUR BLOCS-PORTES INTÉRIEURES AVEC PAUMELLES VISIBLES



FRAGI 16, coloris BLANC ST CPL, poignée CUBE mat noir, verre VSG noir



FRAGI 1



FRAGI 4  
DECORMAT



FRAGI 5  
TRANSPARENT



FRAGI 7  
DECORMAT GRAPHITE



FRAGI 9



FRAGI 10



FRAGI 15  
VSG/ESG opalin



FRAGI 16  
VSG/ESG noir



FRAGI 4, placage NOYER GREKO, poignée DECO



## STRUCTURE

- vantail avec paumelles visibles conçu pour les blocs-portes STILE
- traverses verticales avec panneaux MDF recouverts d'un placage GREKO et CPL avec revêtement AntiFinger et montants en bois contrecollé, recouverts de panneaux HDF minces et d'un placage PREMIUM ou CPL sans revêtement AntiFinger **NOUVEAUTÉ**
- panneaux supérieurs élargissant le cadre, en option moyennant un supplément de prix – page 134 **NOUVEAUTÉ**

## QUINCAILLERIE

- trois paires de paumelles argent à 2 tiges avec un système de réglage horizontal dans le vantail avec paumelles visibles
- serrure bec de cane à clé, serrure à cylindre brevetée, serrure à mortaiser ou serrure à verrou

## VITRAGE

- verre trempé 8 mm ou verre trempé et feuilleté VSG/ESG 441 de sécurité opalin ou noir **NOUVEAUTÉ**, lisse sur deux faces (modèles Fragi 15 et Fragi 16)
- possibilité d'inverser le côté vitré (vitrage standard RECTO)

## SOLUTIONS DISPONIBLES (p. 144-146)



## LARGEURS DE VANTAUX DISPONIBLES



## SUPPLÉMENTS DE PRIX

détalonnage de porte

cache-paumelles métalliques pour vantail avec paumelles visibles (couleur : nickel brossé, patine, chrome brillant, laiton brillant, blanc et noir)

perçage en usine pour le montage des trous traversants; s'applique aux poignées à double section de notre offre <sup>2)</sup> (voir pages 120 à 127)

arrêt (butoir) magnétique **NOUVEAUTÉ** (disponible en six couleurs - voir page 132)

Attention :

L'image de la porte s'applique uniquement à un vantail de largeur 80. Pour les autres largeurs du modèle FRAGI 1, de légères différences peuvent apparaître dans les proportions des images. Vous trouverez des informations détaillées et des photos sur notre site web [www.erkado.pl](http://www.erkado.pl).

### GREKO

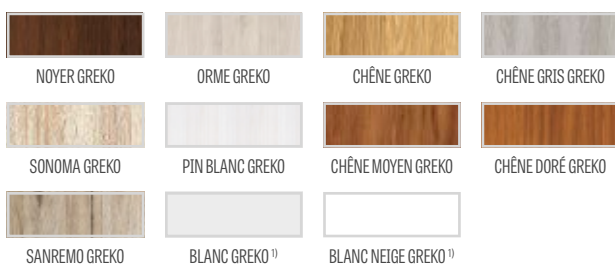

### PREMIUM

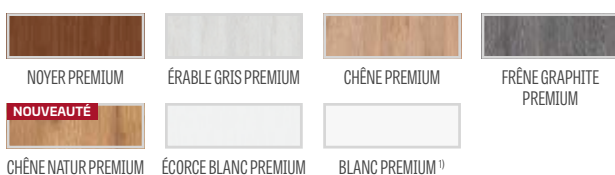

### CPL



Traverse basse MDF pour placages GREKO et CPL avec revêtement AntiFinger

**NOUVEAUTÉ**



Traverse basse en bois collé pour placages PREMIUM et CPL sans revêtement AntiFinger

## VITRAGE STANDARD « RECTO »

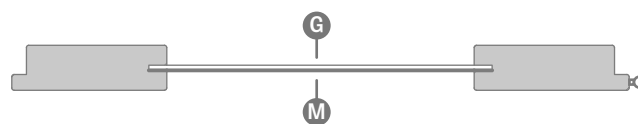

## VITRAGE À LA DEMANDE « VERSO »

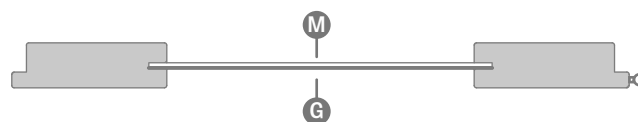

**G** face lisse ; **M** face mate avec éléments décoratifs

<sup>1)</sup> placage blanc lisse imitation peinture

<sup>2)</sup> ne concerne que les coloris PREMIUM et ST CPL

<sup>3)</sup> revêtement spécial AntiFinger pour réduire la saleté et les empreintes de doigts



# PORTES EN VERRE GRAF

VANTAUX EN VERRE POUR PORTES INTÉRIEURES



GRAF 1



GRAF 6



GRAF 8 DECORMAT



GRAF 9 TRANSPARENT



GRAF 11 DECORMAT GRAFIT



GRAF 17



GRAF 22



GRAF 26 DARK GREY



GRAF 32



GRAF 35



GRAF 36



GRAF 38

ILLUSTRATION DE TRANSLUCIDITÉ DU VITRAGE à la page 133

NOUVEAUTÉ



GRAF 36, coloris NOIR ST CPL

## STRUCTURE

- verre trempé 8 mm, verre teinté dans la masse 8 mm (GRAF 26)
- possibilité d'inverser le côté vitré (vitrage standard RECTO)
- verre de lait ou verre incolore avec des motifs peints en noir ou blanc
- la largeur (épaisseur) de la ligne dans le modèle GRAF 1, 6, 17, 35, 36, 38 est de 30 mm
- panneaux supérieurs élargissant le cadre, en option moyennant un supplément de prix – page 134 **NOUVEAUTÉ**

## DORMANT FIXE ET RÉGLABLE

- les prix des dormants réglables et fixes pour les portes avec paumelles visibles se trouvent pages 161-163
- l'utilisation d'une gâche électrique pour ce modèle n'est pas possible
- dans les dormants pour panneaux de verre, une paumelle avec une tige de 10 mm est utilisée
- **POUR LES VANTAUX À PAUMELLES VISIBLES GRAF, LES DORMANTS SONT DISPONIBLES DANS TOUS LES COLORIS, LE DORMANT PEINT EN BLANC TITANE UV EST ÉGALEMENT DISPONIBLE**

ATTENTION : Pour consulter l'ensemble de la gamme de portes en verre disponibles ainsi que tous les modèles existants, rendez vous sur notre site web [www.erkado.pl](http://www.erkado.pl).

Les modèles disponibles peuvent également être commandés via notre plateforme B2B..

Pour en savoir plus : [www.erkado.pl](http://www.erkado.pl)



## LARGEURS DE VANTAUX DISPONIBLES

60 70 80 90 (moyennant supplément de prix)

## SUPPLÉMENTS DE PRIX

vantail « 90 »

détalonnage de porte

## QUINCAILLERIE METAL-BUD acier inoxydable

**Metal-Bud**

PRODUCENT KLAMEK

Formes disponibles : ovale et rectangle



2A OVALE



3A OVALE



1A OVALE



4AZ OVALE EXTÉRIEURE <sup>1)</sup>  
4AW OVALE INTÉRIEURE



PAUMELLE ovale



2B RECTANGLE



3B RECTANGLE



1B RECTANGLE



4BZ RECTANGLE EXTÉRIEURE <sup>1)</sup>  
4BW RECTANGLE INTÉRIEURE



PAUMELLE rectangle

<sup>1)</sup> description détaillée de sélection de la quincaillerie de salle de bains (serrure à cylindre), page 131



# PANNEAUX DÉCORATIFS

MONTÉS SUR MUR



Panneau décoratif : bande décorative CHÊNE ST CPL, adaptateur NOIR ST CPL, plinthe CHÊNE ST CPL, porte BALDUR 3 CHÊNE ST CPL, verre noir VSG

Les panneaux décoratifs sont montés sur le mur comme élément décoratif et améliorent en même temps l'acoustique de la pièce.

Le montage est possible de plusieurs façons : la bande décorative peut être fixée au mur au moyen d'une bande de montage uniquement ou à l'aide d'adaptateurs qui constituent une base pour les panneaux.

Les panneaux décoratifs sont disponibles en placage PREMIUM et ST CPL et peuvent être assemblés dans les combinaisons de votre choix.



composition de panneaux décoratifs avec plinthe CHÊNE ST CPL

composants du panneau décoratif

## BANDE DÉCORATIVE

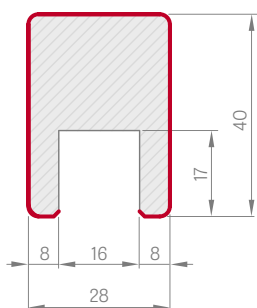

## BANDE DE MONTAGE

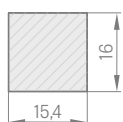

## BANDE D'EXTRÉMITÉ

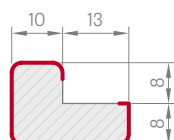

## ADAPTATEUR

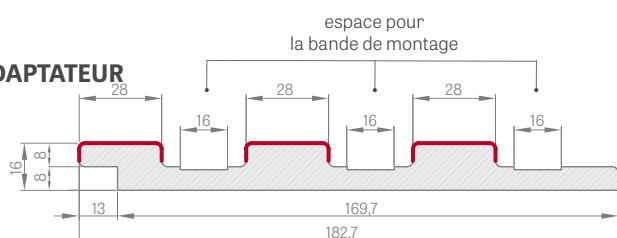

— PLACAGE

## PANNEAU DÉCORATIF

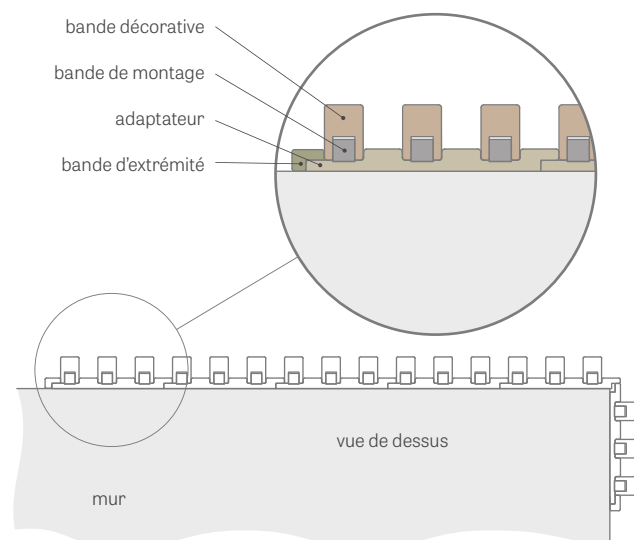

adaptateur: longueur 2750 mm
bande décorative (3 pcs) + bande de montage (3 pcs) longueur 2750 mm
bande d'extrémité: longueur 2750 mm

Chaque élément du système de panneaux décoratifs est disponible dans le commerce dans une longueur de 2750 mm. Cependant, ils sont livrés dans une longueur de production de 2800 mm laissant un surplus de 25 mm par côté afin de pouvoir réaliser un découpage avant le montage mais aussi pour garder une marge en cas de dommages lors du transport. Les panneaux muraux peuvent également être montés sans adaptateur, directement sur le mur, à l'aide d'une bande de montage sur laquelle une bande décorative est fixée.

adaptateur - quantité dans l'emballage : 1 pièce  
 bande d'extrémité - quantité dans l'emballage : 1 pièce  
 bande décorative + bande de montage - quantité par paquet 3 pièces. + 3 pièces.

PREMIUM				
NOYER PREMIUM	ÉRABLE GRIS PREMIUM	CHÊNE PREMIUM	ÉCORCE BLANC PREMIUM	FRÈNE GRAPHITE PREMIUM
BÉTON PREMIUM	MÉLÈZE TRANSVERSAL	CHÊNE NATUR PREMIUM	BLANC PREMIUM 1)	
CPL				
CHÊNE ST CPL	CHÊNE GRIS ST CPL	WENGÉ ST CPL	PIN GRIS ST CPL	BLANC ST CPL 1) 2)
CAPPUCCINO ST CPL <sup>2)</sup>	GRIS CLAIR ST CPL <sup>2)</sup>	NOIR ST CPL <sup>2)</sup>		

# PLINTHES

## PLINTHE

- longueur: 2,40 m
- plinthe fabriquée en MDF résistant à l'humidité. Coloris disponibles : vernis BLANC TITANE UV, placage : GREKO, ST CL, PREMIUM et placage primaire prêt à être peint
- Mode de montage : collage sur mur



<sup>1)</sup> placage blanc lisse imitation peinture

<sup>2)</sup> revêtement spécial AntiFinger pour réduire la saleté et les empreintes de doigts



# UNO PREMIUM

VANTAUX LAQUÉS AVEC PAUMELLES VISIBLES, INVISIBLES ET RÉVERSIBLES



UNO PREMIUM, poignée CUBE mat noir

Porte avec paumelles invisibles, chambranle 8 cm, jonction du dormant 90°, vue du côté dormant



Porte avec paumelles visibles, chambranle 8 cm, jonction du dormant 45°, vue du côté dormant



Porte avec paumelles visibles, chambranle 6 cm, jonction du dormant 45°, vue du côté paumelle



Modèle présenté : UNO PREMIUM, poignée CUBE mat noir



## PORTE LAQUÉE



BLANC TITANE UV

### SOLUTIONS DISPONIBLES (p. 135-143)

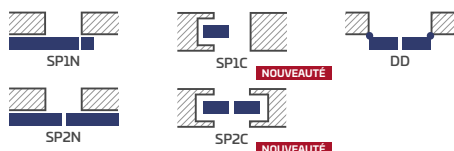

### LARGEURS DE VANTAUX DISPONIBLES



## STRUCTURE

- vantail avec paumelles visibles, réversible ou avec paumelles invisibles
- cadre en bois (montants et traverses hautes, traverse basse en MDF), revêtu de deux panneaux HDF
- remplissage stabilisant alvéolaire ou, moyennant un supplément de prix, remplissage panneau plein
- panneaux supérieurs élargissant le cadre, en option moyennant un supplément de prix – page 134 **NOUVEAUTÉ**

## FINITION

- les vantaux et les dormants sont peints à l'aide d'un vernis de protection à base d'eau avec filtre UV ce qui permet d'obtenir une haute résistance aux conditions d'exploitation difficiles
- bords du vantail réalisés en technologie standard

## QUINCAILLERIE

- trois paires de paumelles à tiges vissées dans le vantail avec paumelles visibles
- trois paumelles dissimulées dans le vantail avec paumelles invisibles et deux paumelles dans le vantail réversible en argent (en option noir moyennant un supplément de prix) ; les paumelles sont fournies et tarifées avec le dormant **NOUVEAUTÉ**
- serrure bec de cane dans le vantail avec paumelles visibles et serrure à clé magnétique dans le vantail avec paumelles invisibles et dans le vantail réversible, serrure à cylindre brevetée, serrure à mortaiser ou serrure à verrou argent ; serrure magnétique noire en option avec supplément de prix **NOUVEAUTÉ**

## SUPPLÉMENTS DE PRIX

### vantail réversible **NOUVEAUTÉ**

panneau plein

détalonnage de porte

vantail avec paumelles visibles et invisibles « 100 »

traverse inférieure supplémentaire (possibilité de découpage du vantail jusqu'à max. 8 cm)

cache-paumelles métalliques pour vantail avec paumelles visibles (couleur : nickel brossé, patine, chrome brillant, laiton brillant, blanc et noir)

joint isolant bas de porte <sup>1)</sup>

possibilité de remplacement par une serrure magnétique de couleur noire pour les vantaux avec paumelles invisibles et les vantaux réversibles

arrêt (butoir) magnétique <sup>1)</sup> **NOUVEAUTÉ**  
(disponible en six couleurs - voir page 132)

hublot en acier inoxydable: « chrome » poli ou « satiné » brossée et mat noir ; verre decormat opalin, verre clair, diam. du hublot : int. 235 mm ext. 350 mm

<sup>1)</sup> l'utilisation d'un butoir empêche l'utilisation d'un joint isolant bas de porte et vice versa



# TURAN

VANTAUX LAQUÉS AVEC PAUMELLES VISIBLES ET INVISIBLES



finalista konkursu



2019



TURAN 4, poignée CUBE mat noir



TURAN 1



TURAN 2



TURAN 3



TURAN 4



TURAN 5



**NOUVEAUTÉ**

TURAN 6



**NOUVEAUTÉ**

TURAN 7<sup>1)</sup>

<sup>1)</sup> l'image présente la version RECTO



Modèle présenté : TURAN 5, poignée CUBE mat noir



## PORTE LAQUÉE

BLANC TITANE UV

### SOLUTIONS DISPONIBLES (p. 135-143)

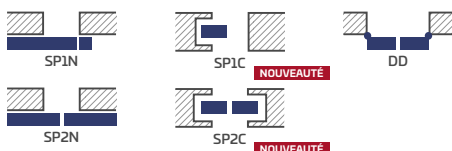

### LARGEURS DE VANTAUX DISPONIBLES

60 70 80 90 100

### STRUCTURE

- vantail avec paumelles visibles ou invisibles conçu pour les blocs-portes STILE
- montants en bois contrecollé, recouverts de panneaux HDF minces et d'un placage, peints avec un vernis UV résistant
- panneaux HDF de 16 mm d'épaisseur, chanfreinés et peints avec un vernis UV résistant
- panneaux supérieurs élargissant le cadre, en option moyennant un supplément de prix – page 134 **NOUVEAUTÉ**

### FINITION

- les vantaux et les dormants sont peints à l'aide d'un vernis de protection à base d'eau avec filtre UV ce qui permet d'obtenir une haute résistance aux conditions d'exploitation difficiles

### QUINCAILLERIE

- trois paires de paumelles argent à 2 tiges avec un système de réglage horizontal dans le vantail avec paumelles visibles
- trois paumelles dissimulées dans le vantail avec paumelles invisibles, de couleur argent (noir moyennant un supplément) ; les paumelles sont fournies et tarifées avec le cadre de la porte **NOUVEAUTÉ**
- serrure bec de cane dans le vantail avec paumelles visibles et serrure à clé magnétique dans le vantail avec paumelles invisibles, serrure à cylindre brevetée, serrure à mortaiser ou serrure à verrou argent ; serrure magnétique noire en option avec supplément de prix **NOUVEAUTÉ**

### VITRAGE

- modèle TURAN 1 verre trempé 4 mm ou, moyennant un supplément de prix, verre feuilleté de sécurité VSG 221 opalin ou noir **NOUVEAUTÉ**, lisse sur deux faces
- modèle TURAN 7 disponible avec un miroir sur une face. Recto – miroir du côté des paumelles. Verso – panneau verni BLANC TITANE UV.

### FRAISAGE

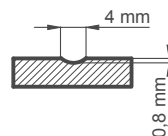

### SUPPLÉMENTS DE PRIX

détalonnage de porte

vantail avec paumelles visibles et invisibles « 100 »

cache-paumelles métalliques pour vantail avec paumelles visibles (couleur : nickel brossé, patine, chrome brillant, laiton brillant, blanc et noir)

verre feuilleté de sécurité VSG 221 opalin ou noir **NOUVEAUTÉ**  
lisse sur deux faces (s'applique à TURAN 1)

joint isolant bas de porte <sup>1)</sup>

possibilité de remplacement par une serrure magnétique de couleur noire pour les vantaux avec paumelles invisibles

arrêt (butoir) magnétique <sup>1)</sup> **NOUVEAUTÉ**  
(disponible en six couleurs - voir page 132)

perçage en usine pour le montage des trous traversants; s'applique aux poignées à double section de notre offre (voir pages 120 à 127) **NOUVEAUTÉ**

<sup>1)</sup> l'utilisation d'un butoir empêche l'utilisation d'un joint isolant bas de porte et vice versa



# MISKANT

VANTAUX LAQUÉS AVEC PAUMELLES VISIBLES ET INVISIBLES



MISKANT 2, poignée BELLA slim mat noir



MISKANT 1



MISKANT 2



MISKANT 3



MISKANT 4



MISKANT 5



MISKANT 6

Modèle présenté : MISKANT 2, poignée BELLA slim mat noir



## PORTE LAQUÉE

BLANC TITANE UV

### SOLUTIONS DISPONIBLES (p. 135-143)

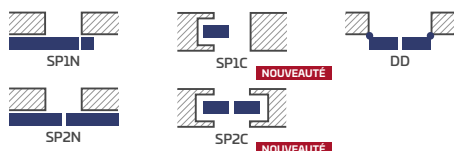

### LARGEURS DE VANTAUX DISPONIBLES

60 70 80 90 100

### STRUCTURE

- vantail avec paumelles visibles ou invisibles conçu pour les blocs-portes STILE
- montants en bois contrecollé, recouverts de panneaux HDF minces et d'un placage, peints avec un vernis UV résistant
- panneaux HDF de 16 mm d'épaisseur, chanfreinés et peints avec un vernis UV résistant
- panneaux supérieurs élargissant le cadre, en option moyennant un supplément de prix – page 134 **NOUVEAUTÉ**

### FINITION

- les vantaux et les dormants sont peints à l'aide d'un vernis de protection à base d'eau avec filtre UV ce qui permet d'obtenir une haute résistance aux conditions d'exploitation difficiles

### QUINCAILLERIE

- trois paires de paumelles argent à 2 tiges avec un système de réglage horizontal dans le vantail avec paumelles visibles
- trois paumelles dissimulées dans le vantail avec paumelles invisibles, de couleur argent (noir moyennant un supplément) ; les paumelles sont fournies et tarifées avec le cadre de la porte **NOUVEAUTÉ**
- serrure bec de cane dans le vantail avec paumelles visibles et serrure à clé magnétique dans le vantail avec paumelles invisibles, serrure à cylindre brevetée, serrure à mortaiser ou serrure à verrou argent ; serrure magnétique noire en option avec supplément de prix **NOUVEAUTÉ**

### VITRAGE

- verre trempé opalin ou transparent d'une épaisseur de 4 mm
- possibilité d'inverser le côté vitré (vitrage standard RECTO)
- des lignes peintes en noir d'une largeur (épaisseur) de 18 mm

#### VITRAGE STANDARD « RECTO »



#### VITRAGE À LA DEMANDE « VERSO »



### SUPPLÉMENTS DE PRIX

détalonnage de porte

vantail avec paumelles visibles et invisibles « 100 »

cache-paumelles métalliques pour vantail avec paumelles visibles (couleur : nickel brossé, patine, chrome brillant, laiton brillant, blanc et noir)

joint isolant bas de porte <sup>1)</sup>

possibilité de remplacement par une serrure magnétique de couleur noire pour les vantaux avec paumelles invisibles

arrêt (butoir) magnétique <sup>1)</sup> **NOUVEAUTÉ**  
(disponible en six couleurs - voir page 132)

perçage en usine pour le montage des trous traversants; s'applique aux poignées à double section de notre offre (voir pages 120 à 127) **NOUVEAUTÉ**

<sup>1)</sup> l'utilisation d'un butoir empêche l'utilisation d'un joint isolant bas de porte et vice versa



# NEMEZJA

VANTAUX LAQUÉS AVEC PAUMELLES VISIBLES ET INVISIBLES



NEMEZJA 6, poignée BELLA slim laiton brillant



NEMEZJA 1



NEMEZJA 4

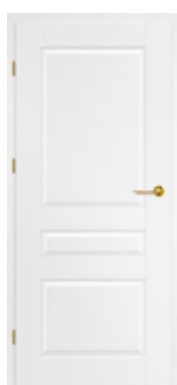

NEMEZJA 6



NEMEZJA 7



NEMEZJA 8



NEMEZJA 9



NEMEZJA 10



NEMEZJA 11

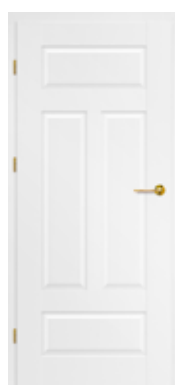

NEMEZJA 12



NEMEZJA 13

Modèle présenté : NEMEZJA 6, poignée BELLA siim laiton brillant



## STRUCTURE

- vantail avec paumelles visibles ou invisibles conçu pour les blocs-portes STILE
- montants en bois contrecollé, recouverts de panneaux HDF minces et d'un placage, peints avec un vernis UV résistant
- panneaux HDF de 16 mm d'épaisseur, chanfreinés et peints avec un vernis UV résistant
- panneaux supérieurs élargissant le cadre, en option moyennant un supplément de prix – page 134 **NOUVEAUTÉ**

## FINITION

- les vantaux et les dormants sont peints à l'aide d'un vernis de protection à base d'eau avec filtre UV ce qui permet d'obtenir une haute résistance aux conditions d'exploitation difficiles

## QUINCAILLERIE

- trois paires de paumelles argent à 2 tiges avec un système de réglage horizontal dans le vantail avec paumelles visibles
- trois paumelles dissimulées dans le vantail avec paumelles invisibles, de couleur argent (noir moyennant un supplément) ; les paumelles sont fournies et tarifées avec le cadre de la porte **NOUVEAUTÉ**
- serrure bec de cane dans le vantail avec paumelles visibles et serrure à clé magnétique dans le vantail avec paumelles invisibles, serrure à cylindre brevetée, serrure à mortaiser ou serrure à verrou argent ; serrure magnétique noire en option avec supplément de prix **NOUVEAUTÉ**

## VITRAGE

- en standard, verre trempé opalin ou transparent ou, moyennant un supplément de prix, verre feuilleté de sécurité VSG 221 opalin, lisse sur deux faces
- possibilité d'inverser le côté vitré (vitrage standard RECTO)

## PORTE LAQUÉE

BLANC TITANE UV

## SOLUTIONS DISPONIBLES (p. 135-143)

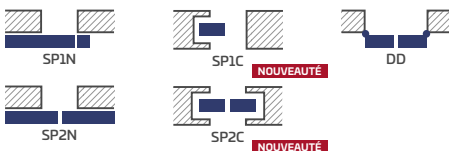

## LARGEURS DE VANTAUX DISPONIBLES

60 70 80 90 100

## SUPPLÉMENTS DE PRIX

détalonnage de porte

vantail avec paumelles visibles et invisibles « 100 »

cache-paumelles métalliques pour vantail avec paumelles visibles (couleur : nickel brossé, patine, chrome brillant, laiton brillant, blanc et noir)

verre feuilleté de sécurité VSG 221 opalin, lisse sur deux faces

joint isolant bas de porte <sup>1)</sup>

possibilité de remplacement par une serrure magnétique de couleur noire pour les vantaux avec paumelles invisibles

arrêt (butoir) magnétique <sup>1)</sup> **NOUVEAUTÉ**  
(disponible en six couleurs - voir page 132)

perçage en usine pour le montage des trous traversants; s'applique aux poignées à double section de notre offre (voir pages 120 à 127) **NOUVEAUTÉ**

<sup>1)</sup> l'utilisation d'un butoir empêche l'utilisation d'un joint isolant bas de porte et vice versa



# LAURENCJA

VANTAUX LAQUÉS AVEC PAUMELLES VISIBLES ET INVISIBLES



LAURENCJA 1, verre noir VSG, poignée BELLA slim mat noir



LAURENCJA 1



LAURENCJA 2



LAURENCJA 3



LAURENCJA 4



LAURENCJA 5



LAURENCJA 6

LAURENCJA 1 avec poignée BELLA slim mat noir et verre feuilleté noir VSG 221



## PORTE LAQUÉE

BLANC TITANE UV

### SOLUTIONS DISPONIBLES (p. 135-143)

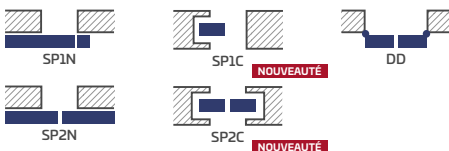

### LARGEURS DE VANTAUX DISPONIBLES

60 70 80 90 100

### STRUCTURE

- vantail avec paumelles visibles ou invisibles conçu pour les blocs-portes STILE
- montants en bois contrecollé, recouverts de panneaux HDF minces et d'un placage, peints avec un vernis UV résistant
- panneaux HDF de 4 mm d'épaisseur, chanfreinés et peints avec un vernis UV résistant
- panneaux supérieurs élargissant le cadre, en option moyennant un supplément de prix – page 134 **NOUVEAUTÉ**

### FINITION

- les vantaux et les dormants sont peints à l'aide d'un vernis de protection à base d'eau avec filtre UV ce qui permet d'obtenir une haute résistance aux conditions d'exploitation difficiles

### QUINCAILLERIE

- trois paires de paumelles argent à 2 tiges avec un système de réglage horizontal dans le vantail avec paumelles visibles
- trois paumelles dissimulées dans le vantail avec paumelles invisibles, de couleur argent (noir moyennant un supplément) ; les paumelles sont fournies et tarifées avec le cadre de la porte **NOUVEAUTÉ**
- serrure bec de cane dans le vantail avec paumelles visibles et serrure à clé magnétique dans le vantail avec paumelles invisibles, serrure à cylindre brevetée, serrure à mortaiser ou serrure à verrou argent ; serrure magnétique noire en option avec supplément de prix **NOUVEAUTÉ**

### VITRAGE

- en standard, verre trempé opalin ou transparent ou, moyennant un supplément de prix, verre feuilleté de sécurité VSG 221 opalin ou noir **NOUVEAUTÉ**, lisse sur deux faces
- possibilité d'inverser le côté vitré (vitrage standard RECTO)

### SUPPLÉMENTS DE PRIX

détalonnage de porte

vantail avec paumelles visibles et invisibles « 100 »

cache-paumelles métalliques pour vantail avec paumelles visibles (couleur : nickel brossé, patine, chrome brillant, laiton brillant, blanc et noir)

verre feuilleté de sécurité VSG 221 opalin ou noir **NOUVEAUTÉ**  
lisse sur deux faces

joint isolant bas de porte <sup>1)</sup>

possibilité de remplacement par une serrure magnétique de couleur noire pour les vantaux avec paumelles invisibles

arrêt (butoir) magnétique <sup>1)</sup> **NOUVEAUTÉ**  
(disponible en six couleurs - voir page 132)

perçage en usine pour le montage des trous traversants; s'applique aux poignées à double section de notre offre (voir pages 120 à 127) **NOUVEAUTÉ**

<sup>1)</sup> l'utilisation d'un butoir empêche l'utilisation d'un joint isolant bas de porte et vice versa



# MILDA

produkt rekomendowany  
do konkursu



2019

VANTAUX LAQUÉS AVEC PAUMELLES VISIBLES, INVISIBLES ET RÉVERSIBLES



MILDA 4, poignée CUBE PREMIUM noir



MILDA 1



MILDA 2



MILDA 3



MILDA 4



MILDA 5



Modèle présenté : MILDA 2, poignée CUBE PREMIUM noir



## PORTE LAQUÉE



BLANC TITANE UV

### SOLUTIONS DISPONIBLES (p. 135-143)

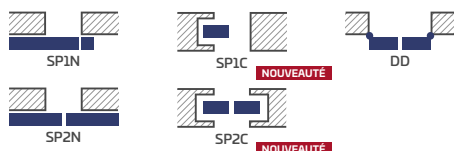

### LARGEURS DE VANTAUX DISPONIBLES



## STRUCTURE

- vantail avec paumelles visibles, réversible ou avec paumelles invisibles
- cadre en bois (montants et traverses hautes, traverse basse en MDF), revêtu de deux panneaux HDF
- remplissage stabilisant alvéolaire ou, moyennant un supplément de prix, remplissage panneau plein
- panneaux supérieurs élargissant le cadre, en option moyennant un supplément de prix – page 134 **NOUVEAUTÉ**

## FINITION

- les vantaux et les dormants sont peints à l'aide d'un vernis de protection à base d'eau avec filtre UV ce qui permet d'obtenir une haute résistance aux conditions d'exploitation difficiles
- bords du vantail réalisés en technologie standard ou avec paumelles invisibles

## QUINCAILLERIE

- trois paires de paumelles à tiges vissées dans le vantail avec paumelles visibles
- trois paumelles dissimulées dans le vantail avec paumelles invisibles et deux paumelles dans le vantail réversible en argent (en option noir moyennant un supplément de prix) ; les paumelles sont fournies et tarifées avec le dormant **NOUVEAUTÉ**
- serrure bec de cane dans le vantail avec paumelles visibles et serrure à clé magnétique dans le vantail avec paumelles invisibles et dans le vantail réversible, serrure à cylindre brevetée, serrure à mortaiser ou serrure à verrou argent ; serrure magnétique noire en option avec supplément de prix **NOUVEAUTÉ**

## FRAISAGE

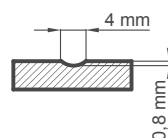

## SUPPLÉMENTS DE PRIX

### vantail réversible **NOUVEAUTÉ**

panneau plein

détalonnage de porte

vantail avec paumelles visibles et invisibles « 100 »

traverse inférieure supplémentaire (possibilité de découpage du vantail jusqu'à max. 8 cm)

cache-paumelles métalliques pour vantail avec paumelles visibles (couleur : nickel brossé, patine, chrome brillant, laiton brillant, blanc et noir)

joint isolant bas de porte <sup>1)</sup>

possibilité de remplacement par une serrure magnétique de couleur noire pour les vantaux avec paumelles invisibles et les vantaux réversibles

arrêt (butoir) magnétique <sup>1)</sup> **NOUVEAUTÉ**  
(disponible en six couleurs - voir page 132)

<sup>1)</sup> l'utilisation d'un butoir empêche l'utilisation d'un joint isolant bas de porte et vice versa



# BALDUR

VANTAUX LAQUÉS AVEC PAUMELLES VISIBLES, INVISIBLES ET RÉVERSIBLES



BALDUR 1, poignée CUBE PREMIUM et verre feuilleté noir VSG 441



BALDUR 1



BALDUR 2



BALDUR 3



BALDUR 4



BALDUR 5



BALDUR 6



BALDUR 7



BALDUR 8

**NOUVEAUTÉ**

Modèle présenté : BALDUR 7, poignée CUBE PREMIUM



## PORTE LAQUÉE



BLANC TITANE UV

### SOLUTIONS DISPONIBLES <sup>1) 3)</sup> (pages 135-143)

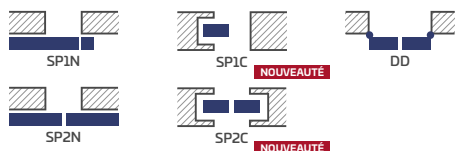

### LARGEURS DE VANTAUX DISPONIBLES

60 70 80 90 100

### FRAISAGE

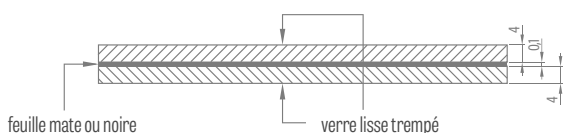
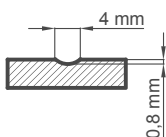

Verre standard VSG/ESG feuilleté et trempé opalin ou noir

**NOUVEAUTÉ**

## STRUCTURE

- vantail avec paumelles visibles, réversible ou avec paumelles invisibles
- cadre en bois (montants et traverses hautes, traverse basse en MDF), revêtu de deux panneaux HDF
- remplissage stabilisant alvéolaire ou, moyennant un supplément de prix, remplissage panneau plein
- panneaux supérieurs élargissant le cadre, en option moyennant un supplément de prix – page 134 **NOUVEAUTÉ**

## FINITION

- les vantaux et les dormant sont peints à l'aide d'un vernis de protection à base d'eau avec filtre UV ce qui permet d'obtenir une haute résistance aux conditions d'exploitation difficiles
- bords du vantail réalisés en technologie standard ou avec paumelles invisibles
- dans les systèmes coulissants BALDUR 1, il y a un profilé visible (17 mm de hauteur) en aluminium ou en noir dans la partie inférieure du vitrage

## QUINCAILLERIE

- trois paires de paumelles à tiges vissées dans le vantail avec paumelles visibles
- trois paumelles dissimulées dans le vantail avec paumelles invisibles et deux paumelles dans le vantail réversible en argent (en option noir moyennant un supplément de prix) ; les paumelles sont fournies et tarifées avec le dormant **NOUVEAUTÉ**
- serrure bec de cane dans le vantail avec paumelles visibles et serrure à clé magnétique dans le vantail avec paumelles invisibles et dans le vantail réversible, serrure à cylindre brevetée, serrure à mortaiser ou serrure à verrou argent ; serrure magnétique noire en option avec supplément de prix **NOUVEAUTÉ**

## VITRAGE

- **BALDUR 1, 3, 5: verre standard feuilleté et trempé SG/ESG 441 de sécurité, verre opalin ou noir et lisse sur les deux faces** **NOUVEAUTÉ**
- largeur de vitrage fixe ; BALDUR 1 – 50 mm, BALDUR 3, 5 – 210 mm

## SUPPLÉMENTS DE PRIX

### vantail réversible **NOUVEAUTÉ**

panneau plein

détalonnage de porte

vantail avec paumelles visibles et invisibles « 100 »

barre inférieure supplémentaire permettant de raccourcir la feuille jusqu'à 8 cm maximum (non applicable pour BALDUR 1, 3, 5)

cache-paumelles métalliques pour vantail avec paumelles visibles (couleur : nickel brossé, patine, chrome brillant, laiton brillant, blanc et noir)

joint isolant bas de porte <sup>2)</sup> (non applicable pour BALDUR 1, 3, 5)

possibilité de remplacement par une serrure magnétique de couleur noire pour les vantaux avec paumelles invisibles et les vantaux réversibles

arrêt (butoir) magnétique <sup>2)</sup> **NOUVEAUTÉ**  
(disponible en six couleurs - voir page 132)

## DÉTALONNAGE DE PORTE

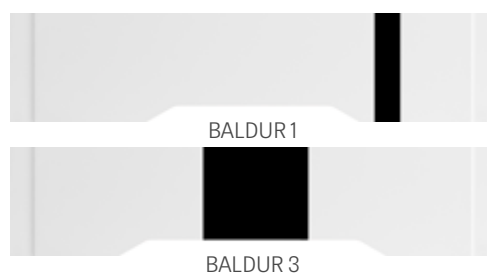

<sup>1)</sup> systèmes coulissants et systèmes de portes à deux vantaux non disponibles sur les modèles BALDUR 3, 5

<sup>2)</sup> l'utilisation d'un butoir empêche l'utilisation d'un joint isolant bas de porte et vice versa

<sup>3)</sup> systèmes coulissants à galandage non disponibles sur le modèle BALDUR 1



# ANUBIS

VANTAUX LAQUÉS AVEC PAUMELLES VISIBLES, INVISIBLES ET RÉVERSIBLES



ANUBIS 2, poignée BELLA slim laiton brillant



ANUBIS 1



ANUBIS 2



ANUBIS 3



ANUBIS 4



ANUBIS 5

Modèle présenté : ANUBIS 3, poignée BELLA slim laiton brillant



## PORTE LAQUÉE

BLANC TITANE UV

### SOLUTIONS DISPONIBLES (p. 135-143)

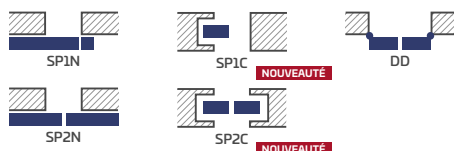

### LARGEURS DE VANTAUX DISPONIBLES

60 70 80 90 100

## STRUCTURE

- vantail avec paumelles visibles, réversible ou avec paumelles invisibles
- cadre en bois (montants et traverses hautes, traverse basse en MDF), revêtu de deux panneaux HDF
- remplissage stabilisant alvéolaire ou, moyennant un supplément de prix, remplissage panneau plein
- panneaux supérieurs élargissant le cadre, en option moyennant un supplément de prix – page 134 **NOUVEAUTÉ**

## FINITION

- les vantaux et les dormants sont peints à l'aide d'un vernis de protection à base d'eau avec filtre UV ce qui permet d'obtenir une haute résistance aux conditions d'exploitation difficiles
- bords du vantail réalisés en technologie standard ou avec paumelles invisibles

## QUINCAILLERIE

- trois paires de paumelles à tiges vissées dans le vantail avec paumelles visibles
- trois paumelles dissimulées dans le vantail avec paumelles invisibles et deux paumelles dans le vantail réversible en argent (en option noir moyennant un supplément de prix) ; les paumelles sont fournies et tarifées avec le dormant **NOUVEAUTÉ**
- serrure bec de cane dans le vantail avec paumelles visibles et serrure à clé magnétique dans le vantail avec paumelles invisibles et dans le vantail réversible, serrure à cylindre brevetée, serrure à mortaiser ou serrure à verrou argent ; serrure magnétique noire en option avec supplément de prix **NOUVEAUTÉ**

## FRAISAGE

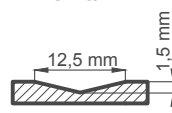

## SUPPLÉMENTS DE PRIX

### vantail réversible **NOUVEAUTÉ**

panneau plein

détalonnage de porte

vantail avec paumelles visibles et invisibles « 100 »

traverse inférieure supplémentaire (possibilité de découpage du vantail jusqu'à max. 8 cm)

cache-paumelles métalliques pour vantail avec paumelles visibles (couleur : nickel brossé, patine, chrome brillant, laiton brillant, blanc et noir)

joint isolant bas de porte <sup>1)</sup>

possibilité de remplacement par une serrure magnétique de couleur noire pour les vantaux avec paumelles invisibles et les vantaux réversibles

arrêt (butoir) magnétique <sup>1)</sup> **NOUVEAUTÉ**  
(disponible en six couleurs - voir page 132)

<sup>1)</sup> l'utilisation d'un butoir empêche l'utilisation d'un joint isolant bas de porte et vice versa



# SYLENA

VANTAUX LAQUÉS AVEC PAUMELLES VISIBLES, INVISIBLES ET RÉVERSIBLES



SYLENA 2, poignée CUBE mat noir



SYLENA 1



SYLENA 2



SYLENA 3



SYLENA 4



SYLENA 5



SYLENA 6



SYLENA 7



SYLENA 8

Modèle présenté : SYLENA 7, poignée CUBE mat noir



## PORTE LAQUÉE



BLANC TITANE UV

### SOLUTIONS DISPONIBLES (p. 135-143)

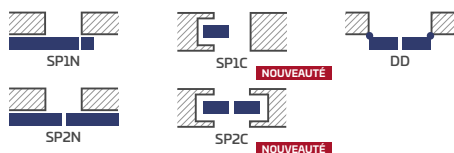

### LARGEURS DE VANTAUX DISPONIBLES



## STRUCTURE

- vantail avec paumelles visibles, réversible ou avec paumelles invisibles
- cadre en bois (montants et traverses hautes, traverse basse en MDF), revêtu de deux panneaux HDF
- remplissage stabilisant alvéolaire ou, moyennant un supplément de prix, remplissage panneau plein
- panneaux supérieurs élargissant le cadre, en option moyennant un supplément de prix – page 134 **NOUVEAUTÉ**

## FINITION

- les vantaux et les dormants sont peints à l'aide d'un vernis de protection à base d'eau avec filtre UV ce qui permet d'obtenir une haute résistance aux conditions d'exploitation difficiles
- bords du vantail réalisés en technologie standard ou avec paumelles invisibles

## QUINCAILLERIE

- trois paires de paumelles à tiges vissées dans le vantail avec paumelles visibles
- trois paumelles dissimulées dans le vantail avec paumelles invisibles et deux paumelles dans le vantail réversible en argent (en option noir moyennant un supplément de prix) ; les paumelles sont fournies et tarifées avec le dormant **NOUVEAUTÉ**
- serrure bec de cane dans le vantail avec paumelles visibles et serrure à clé magnétique dans le vantail avec paumelles invisibles et dans le vantail réversible, serrure à cylindre brevetée, serrure à mortaiser ou serrure à verrou argent ; serrure magnétique noire en option avec supplément de prix **NOUVEAUTÉ**

## FRAISAGE

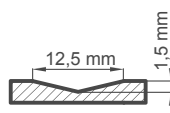

## SUPPLÉMENTS DE PRIX

### vantail réversible **NOUVEAUTÉ**

panneau plein

détalonnage de porte

vantail avec paumelles visibles et invisibles « 100 »

traverse inférieure supplémentaire (possibilité de découpage du vantail jusqu'à max. 8 cm)

cache-paumelles métalliques pour vantail avec paumelles visibles (couleur : nickel brossé, patine, chrome brillant, laiton brillant, blanc et noir)

joint isolant bas de porte <sup>1)</sup>

possibilité de remplacement par une serrure magnétique de couleur noire pour les vantaux avec paumelles invisibles et les vantaux réversibles

arrêt (butoir) magnétique <sup>1)</sup> **NOUVEAUTÉ**  
(disponible en six couleurs - voir page 132)

<sup>1)</sup> l'utilisation d'un butoir empêche l'utilisation d'un joint isolant bas de porte et vice versa

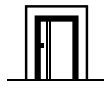

# INTARSIA

INSERT DÉCORATIF INTÉGRÉ À LA SURFACE DU PLACAGE

## INTARSIA LUX **CHÊNE**



intarsia **LUX 313**



intarsia **LUX 312**



intarsia **LUX 304**



intarsia **LUX 303**



intarsia **LUX 316**

## INTARSIA LUX **NOIR**



intarsia **LUX 213**



intarsia **LUX212**



intarsia **LUX204**



intarsia **LUX 203**



intarsia **LUX216**

## INTARSIA LUX **ACIER BRROSSÉ**



intarsia **LUX 113**



intarsia **LUX 112**



intarsia **LUX 104**



intarsia **LUX 103**



intarsia **LUX 116**





intarsia **LUX 314**



intarsia **LUX 307**



intarsia **LUX 309**

Dormant CHÊNE CPL 0,2 vantail BLANC ST CPL



intarsia **LUX 214**



intarsia **LUX 207**

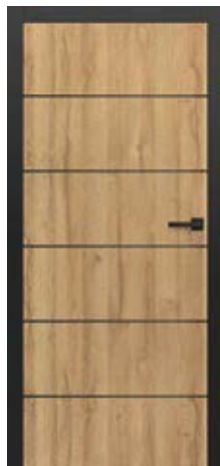

intarsia **LUX 209**

Dormant NOIR ST CPL vantail CHÊNE NATUR PREMIUM



intarsia **LUX 315**  
dormant CHÊNE CPL 0,2  
vantail BLANC ST CPL



intarsia **LUX 114**



intarsia **LUX 107**



intarsia **LUX 109**

Dormant et Vantail GRIS CLAIR ST CPL

Les **INTARSIAS** sont situés de part et d'autre du vantail et affleurent sa surface.  
La largeur de l'intarsia est de 8 mm et 220 mm (intarsia LUX 315).

Couleurs disponibles d'INTARSIA LUX :  
acier brossé, noir, chêne (compatible avec CHÊNE CPL 0,2 et 0,7).

Les INTARSIAS présentés peuvent être utilisés en option moyennant un supplément de prix :

- placage UNO PREMIUM
- ALTAMURA 1
- FORTECA RC2 et RC3
- HERSE SET 32 dB
- HERSE SET AKUSTIC 39 dB
- LEDA EI30 et EI60
- HYPERION EI30 RC2



# UNO PREMIUM

VANTAUX INTÉRIEURS AVEC PAUMELLES VISIBLES, INVISIBLES ET RÉVERSIBLES



UNO PREMIUM intarsia 313, vantail coloris BLANC PREMIUM, dormant stratifié CHÊNE CPL, poignée LUNA PREMIUM ronde mat noir

UNO PREMIUM, placage NOYER PREMIUM, poignée CUBE



UNO PREMIUM, placage CHÊNE PREMIUM, poignée CUBE



UNO PREMIUM, placage CHÊNE NATUR PREMIUM, poignée CUBE



## PREMIUM

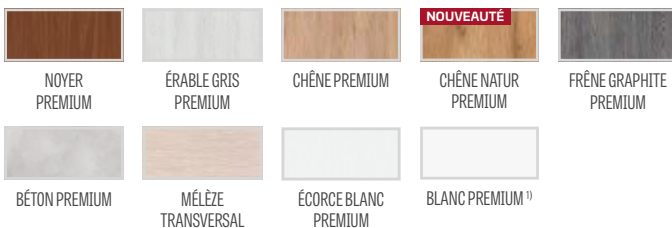

## LARGEURS DE VANTAUX DISPONIBLES

60 70 80 90 100 110

## TYPE DE FINITIONS DES CHANTS



FINITION DES CHANTS VANTAUX NOIRS LISSES (moyennant supplément de prix)



FINITION DES CHANTS VANTAUX NOIRS TRANSVERSAUX (moyennant supplément de prix)



## STRUCTURE

- vantail avec paumelles visibles, réversible ou avec paumelles invisibles
- cadre en bois (montants et traverses hautes, traverse basse en MDF), revêtu de deux panneaux HDF
- remplissage stabilisant alvéolaire
- remplissage panneau plein moyennant un supplément de prix
- panneaux supérieurs élargissant le cadre, en option moyennant un supplément de prix - page 134 **NOUVEAUTÉ**

## FINITION

- panneau HDF revêtu de placage PREMIUM
- bords du vantail conçus pour portes avec paumelles visibles standard et pour portes avec paumelles invisibles
- bords dans le coloris des vantaux ou optionnellement dans le coloris de la surface noir lisse (en coloris MÉLÈZE TRANSVERSAL, finition des chants - noir transversal)
- inserts (intarsia) disponibles en couleur : acier brossé, noir et CHÊNE CPL de largeur 8 mm ou 220mm (intarsia LUX 315) intégrés à la surface du vantail, apparaissant sur les deux faces du vantail

## QUINCAILLERIE

- trois paires de paumelles à tiges vissées dans le vantail avec paumelles visibles
- trois paumelles dissimulées dans le vantail avec paumelles invisibles et deux paumelles dans le vantail réversible en argent (en option noir moyennant un supplément de prix) ; les paumelles sont fournies et tarifées avec le dormant **NOUVEAUTÉ**
- serrure bec de cane dans le vantail avec paumelles visibles et serrure à clé magnétique dans le vantail avec paumelles invisibles et dans le vantail réversible, serrure à cylindre brevetée, serrure à mortaiser ou serrure à verrou argent ; serrure magnétique noire en option avec supplément de prix **NOUVEAUTÉ**

## SOLUTIONS DISPONIBLES (p. 135- 143)

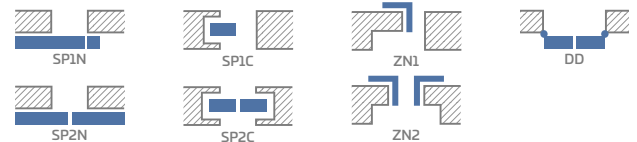

## SUPPLÉMENTS DE PRIX

### vantail réversible **NOUVEAUTÉ**

panneau plein

renforcement pour ferme-porte

ferme-porte à bras articulé (argent, noir, blanc, marron)

traverse inférieure supplémentaire (possibilité de découpage jusqu'à max. 8 cm)

manchons métalliques ronds et carrés (4 pcs) finition : nickel brossé, patine, blanc et noir)

manchons en plastique imitation bois (4 pcs.)

détalonnage de porte ou grille d'aération

vantail avec paumelles visibles et invisibles « 100 »

vantail avec paumelles visibles et invisibles « 110 »

joint isolant bas de porte<sup>2)</sup>

cache-paumelles métalliques pour vantail avec paumelles visibles (nickel brossé, patine, chrome brillant, laiton brillant, blanc et noir)

hublot en acier inoxydable: « chrome » poli ou « satiné » brossée et mat noir ; verre decormat opalin, verre clair, diam. du hublot: int. 235 mm ext. 350 mm

finition des chants: vantaux noirs

possibilité de remplacement par une serrure magnétique de couleur noire pour les vantaux avec paumelles invisibles et les vantaux réversibles

arrêt (butoir) magnétique<sup>2)</sup> **NOUVEAUTÉ**  
(disponible en six couleurs - voir page 132)

intarsia LUX ; versions à choisir pages 80-81

<sup>1)</sup> placage blanc lisse imitation peinture

<sup>2)</sup> l'utilisation d'un butoir empêche l'utilisation d'un joint isolant bas de porte et vice versa



# BALDUR

VANTAUX INTÉRIEURS AVEC PAUMELLES VISIBLES, INVISIBLES ET RÉVERSIBLES



BALDUR 1, vantail coloris NOIR ST CPL, dormant coloris CHÊNE NATUR PREMIUM, poignée BELLA laiton brillant



BALDUR 1



BALDUR 3

BALDUR 3, vantail coloris NOIR ST CPL, dormant coloris CHÊNE NATUR PREMIUM, poignée BELLA laiton brillant



## STRUCTURE

- vantail avec paumelles visibles, réversible ou avec paumelles invisibles
- cadre en bois (montants et traverses hautes, traverse basse en MDF), revêtu de deux panneaux HDF
- remplissage stabilisant alvéolaire ou, moyennant un supplément de prix, remplissage panneau plein
- panneaux supérieurs élargissant le cadre, en option moyennant un supplément de prix – page 134 **NOUVEAUTÉ**

## FINITION

- panneau HDF revêtu d'un placage PREMIUM ou CPL
- bords du vantail conçus pour portes avec paumelles visibles standard et en stratifiés CPL 0.2 et bord en ABS uniquement dans le coloris du vantail ou moyennant un supplément avec un bord noir standard
- le vantail réversible n'est disponible qu'en bord STANDARD et dans les coloris PREMIUM et ST CPL
- bords du vantail dans le coloris de la surface ou optionnellement en coloris noir lisse (en coloris MÉLÈZE TRANSVERSAL, finition des chants – noir transversal). Bord noir collé sur la périphérie (deux verticales et une supérieure) et sur le verre.
- vantail BALDUR 1 avec paumelles visibles et invisibles uniquement pour coloris BLANC ST CPL fabriqué en option en technologie soft (pas de joints de placage longitudinaux visibles)
- dans les systèmes coulissants BALDUR 1, il y a un profilé visible (17 mm de hauteur) en aluminium ou en noir dans la partie inférieure du vitrage **NOUVEAUTÉ**

## QUINCAILLERIE

- deux paires de paumelles à tiges vissées ou trois paires de paumelles (coloris PREMIUM) pour vantail avec paumelles visibles
- trois paumelles dissimulées dans le vantail avec paumelles invisibles et deux paumelles dans le vantail réversible en argent (en option noir moyennant un supplément de prix) ; les paumelles sont fournies et tarifées avec le dormant **NOUVEAUTÉ**
- serrure bec de cane dans le vantail avec paumelles visibles et serrure à clé magnétique dans le vantail avec paumelles invisibles et dans le vantail réversible, serrure à cylindre brevetée, serrure à mortaiser ou serrure à verrou argent ; serrure magnétique noire en option avec supplément de prix **NOUVEAUTÉ**

## VITRAGE

- BALDUR 1, 3: verre opalin 8 mm ou, moyennant supplément de prix, verre feuilleté et trempé VSG/ESG 441 de sécurité, verre opalin ou noir **NOUVEAUTÉ** et lisse sur les deux faces

## LARGEURS DE VANTAUX DISPONIBLES

60 70 80 90 100

## SUPPLÉMENTS DE PRIX

vantail réversible **NOUVEAUTÉ**  
(non disponible en CPL 0,2 et pour BALDUR 1 avec un chant SOFT)

panneau plein

détalonnage de porte

vantail avec paumelles visibles et invisibles « 100 »

paumelle supplémentaire pour vantail avec paumelles visibles et toujours utilisée dans la norme tchèque (non applicable aux panneaux pleins, aux coloris PREMIUM et aux vantaux « 100 »)

verre VSG/ESG 441 opalin ou noir

cache-paumelles métalliques pour vantail avec paumelles visibles (nickel brossé, patine, chrome brillant, laiton brillant, blanc et noir)

finition des chants: vantaux noirs **NOUVEAUTÉ**

possibilité de remplacement par une serrure magnétique de couleur noire pour les vantaux avec paumelles invisibles et les vantaux réversibles

arrêt (butoir) magnétique **NOUVEAUTÉ** (disponible en six couleurs - voir page 132)

## DÉTALONNAGE DE PORTE



<sup>1)</sup> placage blanc lisse imitation peinture

<sup>2)</sup> revêtement spécial AntiFinger pour réduire la saleté et les empreintes de doigts **NOUVEAUTÉ**

<sup>3)</sup> modèle BALDUR 3 non disponible dans les systèmes coulissants et systèmes de portes à deux vantaux

<sup>4)</sup> uniquement BALDUR 1 avec paumelles visibles et invisibles en coloris BLANC ST CPL

### CPL



### PREMIUM



## SOLUTIONS DISPONIBLES <sup>3)</sup> (pages 135-143)



## TYPE DE FINITIONS DES CHANTS

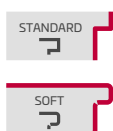

FINITION DES CHANTS VANTAUX NOIRS LISSES



FINITION DES CHANTS VANTAUX NOIRS TRANSVERSAUX



# BALDUR

VANTAUX INTÉRIEURS AVEC PAUMELLES VISIBLES, INVISIBLES ET RÉVERSIBLES



BALDUR 3, coloris CAPPUCCINO ST CPL, poignée CUBE

BALDUR1, placage GRIS CLAIR ST CPL, dormant NOIR ST CPL, poignée CUBE



BALDUR3, placage BLANC ST CPL, dormant NOIR ST CPL, poignée CUBE



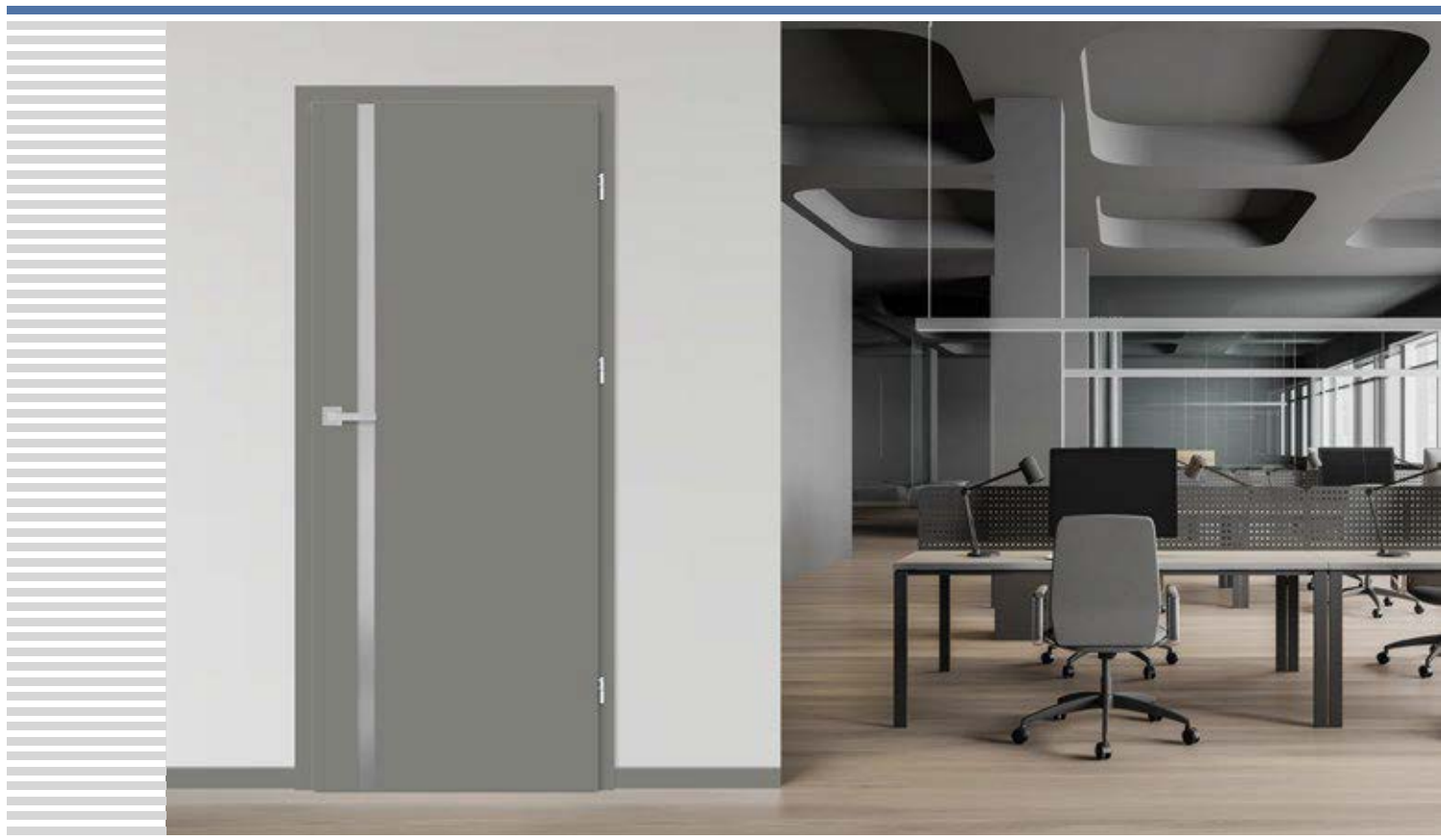

BALDUR 1, coloris GRIS CLAIR ST CPL, poignée TOPAZE INOX

BALDUR 1, placage CAPPUCCINO ST CPL, poignée TOPAZE INOX



BALDUR 3, placage CHÊNE NATUR PREMIUM, poignée TOPAZE INOX





# ALTAMURA

VANTAUX INTÉRIEURS AVEC PAUMELLES VISIBLES, INVISIBLES ET RÉVERSIBLES



ALMATURA 5, coloris CHÊNE ST CPL, poignée LINEA



ALTAMURA 1



ALTAMURA 2



ALTAMURA 3



ALTAMURA 4



NOUVEAUTÉ

panneau central



NOUVEAUTÉ

panneau grille



ALTAMURA 5



ALTAMURA 6



ALTAMURA 7



ALTAMURA 8



NOUVEAUTÉ

panneau du bas



## STRUCTURE

- vantail avec paumelles visibles, réversible ou avec paumelles invisibles
- cadre MDF revêtu de deux panneaux HDF, coloris GREKO et FINISH
- cadre en bois (montants et traverses hautes, traverse basse en MDF) revêtu de deux panneaux HDF, coloris CPL et PREMIUM
- remplissage stabilisant alvéolaire ou, moyennant un supplément de prix, remplissage panneau plein
- panneaux supérieurs élargissant le cadre, en option moyennant un supplément de prix - page 134 **NOUVEAUTÉ**

## FINITION

- panneau HDF revêtu de placage
- chant du vantail exécuté en technologie SOFT (FINISH et GREKO) ou STANDARD (FINISH, GREKO, PREMIUM et CPL)
- les stratifiés CPL 0,2 et 0,7 ne sont disponibles qu'avec un chant STANDARD, bord en ABS et uniquement dans la couleur du vantail ou moyennant un supplément avec un bord noir standard
- le vantail réversible n'est disponible qu'en bord STANDARD et dans les coloris GREKO, PREMIUM et ST CPL
- chants ( finition standard ou avec paumelles invisibles) recouverts de bords dans le coloris de la surface ou optionnellement en noir lisse (en coloris mélèze, transversal, bord noir avec structure transversale)
- pour ALTAMURA 1 inserts (intarsia) à double face disponibles moyennant un supplément comme indiqué aux pages 80-81

## QUINCAILLERIE

- deux paires de paumelles à tiges vissées ou trois paires de paumelles (coloris GREKO et PREMIUM) pour vantail avec paumelles visibles
- Trois paumelles dissimulées dans le vantail avec paumelles invisibles et deux paumelles dans le vantail réversible en argent (en option noir moyennant un supplément de prix) ; les paumelles sont fournies et tarifées avec le dormant **NOUVEAUTÉ**
- serrure bec de cane dans le vantail avec paumelles visibles et serrure à clé magnétique dans le vantail avec paumelles invisibles et dans vantail réversible, serrure à cylindre brevetée, serrure à mortaiser ou serrure à verrou argent ; serrure magnétique noire en option avec supplément de prix **NOUVEAUTÉ**

## VITRAGE

- verre decormat opalin en standard, transparent ou, moyennant un supplément de prix, verre feuilleté de sécurité VSG 221 opalin, lisse sur deux faces
- possibilité d'inverser le côté vitré (vitrage standard RECTO)

### FINISH



### GREKO

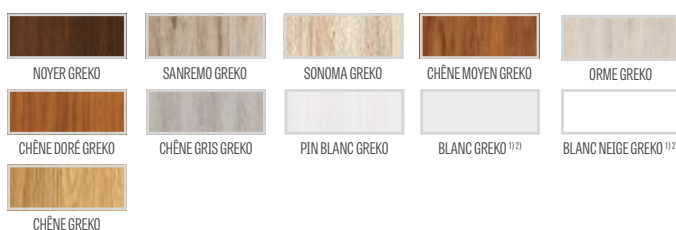

### CPL



### PREMIUM



## SUPPLÉMENTS DE PRIX

vantail réversible **NOUVEAUTÉ** (non disponible en CPL 0,2 et 0,7)

remplissage panneau plein (en standard, le prix comprend également une troisième paire de paumelles pour vantail avec paumelles visibles)

renforcement pour ferme-porte

ferme-porte à bras articulé (argent, noir, blanc, marron)

traverse inférieure supplémentaire (possibilité de découpage jusqu'à max. 8 cm)

détalonnage de porte ou grille d'aération

manchons métalliques ronds ou carrés (4 pcs.) finition nickel brossé, patine, blanc et noir)

manchons en plastique

vantail avec paumelles visibles et invisibles « 100 »

vantail avec paumelles visibles et invisibles « 110 »

(en standard, le prix comprend également une troisième paire de paumelles pour le vantail)

verre feuilleté VSG 221 opalin

paumelle supplémentaire pour vantail avec paumelles visibles et toujours utilisée dans la norme tchèque (non applicable aux panneaux pleins, aux coloris GREKO, PREMIUM et aux vantaux « 100 »)

joint isolant bas de porte<sup>3)</sup>

cache-paumelles métalliques pour vantail avec paumelles visibles (nickel brossé, patine, chrome brillant, laiton brillant, blanc et noir)

modèle ALTAMURA 1 disponible avec hublot en acier inoxydable : « chrome » poli ou « satiné » brossée et mat noir ; verre decormat opalin, verre clair, diam. du hublot : int. 235 mm ext. 350 mm

panneau en acier inoxydable (monté sur les deux faces des vantaux STANDARD), haut. 300mm

finition des chants: vantaux noirs **NOUVEAUTÉ**

possibilité de remplacement par une serrure magnétique de couleur noire pour les vantaux avec paumelles invisibles et les vantaux réversibles

arrêt (butoir) magnétique<sup>3)</sup> **NOUVEAUTÉ**

(disponible en six couleurs - voir page 132)

modèle ALMATURA 1 disponible avec intarsia LUX ; versions à choisir pages 80-81

## LARGEURS DE VANTAUX DISPONIBLES



## ENCADREMENT DU VITRAGE



## SOLUTIONS DISPONIBLES (p. 135-143)

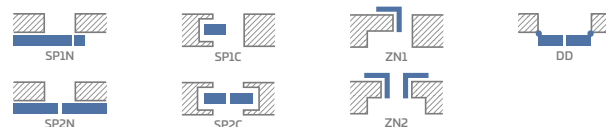

## TYPE DE FINITIONS DES CHANTS

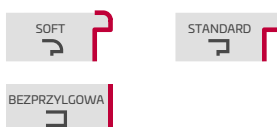

<sup>1)</sup> placage blanc lisse imitation peinture

<sup>2)</sup> disponible uniquement en version STANDARD

<sup>3)</sup> l'utilisation d'un butoir empêche l'utilisation d'un joint isolant bas de porte et vice versa

<sup>4)</sup> revêtement spécial AntiFinger **NOUVEAUTÉ** pour réduire la saleté et les empreintes de doigts



# ANSEDONIA

VANTAUX INTÉRIEURS AVEC PAUMELLES VISIBLES, INVISIBLES ET RÉVERSIBLES



ANSEDONIA 4, coloris CHÊNE GRIS CHÊNE GRIS ST CPL, poignée TOPAZE INOX



ANSEDONIA 1



ANSEDONIA 2



ANSEDONIA 3



ANSEDONIA 4



ANSEDONIA 5



ANSEDONIA 6



ANSEDONIA 7



ANSEDONIA 8



ANSEDONIA 9



ANSEDONIA 10



ANSEDONIA 11



ANSEDONIA 12

## STRUCTURE

- vantail avec paumelles visibles, réversible ou avec paumelles invisibles
- cadre MDF revêtu de deux panneaux HDF, coloris GREKO et FINISH
- cadre en bois (montants et traverses hautes, traverse basse en MDF) revêtu de deux panneaux HDF, coloris CPL et PREMIUM
- remplissage stabilisant alvéolaire ou, moyennant un supplément de prix, remplissage panneau plein
- panneaux supérieurs élargissant le cadre, en option moyennant un supplément de prix - page 134 **NOUVEAUTÉ**

## FINITION

- panneau HDF revêtu de placage
- bords du vantail réalisés en technologie SOFT ou STANDARD.
- les stratifiés CPL 0,2 et 0,7 ne sont disponibles qu'avec un chant STANDARD, bord en ABS et uniquement dans la couleur du vantail ou moyennant un supplément avec un bord noir standard
- le vantail réversible n'est disponible qu'en bord STANDARD et dans les coloris GREKO, PREMIUM et ST CPL
- chants ( finition standard ou avec paumelles invisibles ) recouverts de bords dans le coloris de la surface ou optionnellement en noir lisse ( en coloris mélèze, transversal, bord noir avec structure transversale )

## QUINCAILLERIE

- deux paires de paumelles à tiges vissées ou trois paires de paumelles (coloris GREKO et PREMIUM) pour vantail avec paumelles visibles
- Trois paumelles dissimulées dans le vantail avec paumelles invisibles et deux paumelles dans le vantail réversible en argent (en option noir moyennant un supplément de prix) ; les paumelles sont fournies et tarifées avec le dormant **NOUVEAUTÉ**
- serrure bec de cane dans le vantail avec paumelles visibles et serrure à clé magnétique dans le vantail avec paumelles invisibles et dans le vantail réversible, serrure à cylindre brevetée, serrure à mortaiser ou serrure à verrou argent ; serrure magnétique noire en option avec supplément de prix **NOUVEAUTÉ**

## VITRAGE

- verre decormat opalin en standard, transparent ou, moyennant un supplément de prix, verre feuilleté de sécurité VSG 221 opalin, lisse sur deux faces
- possibilité d'inverser le côté vitré (vitrage standard RECTO)

## FINISH



## GREKO



## CPL



## PREMIUM



## SUPPLÉMENTS DE PRIX

### vantail réversible **NOUVEAUTÉ**

(non disponible en CPL 0,2 et 0,7)

remplissage panneau plein (en standard, le prix comprend également une troisième paire de paumelles pour vantail avec paumelles visibles)

renforcement pour ferme-porte

ferme-porte à bras articulé (argent, noir, blanc, marron)

traverse inférieure supplémentaire (possibilité de découpage jusqu'à max. 8 cm)

détalonnage de porte ou grille d'aération

manchons en plastique

manchons métalliques ronds ou carrés (4 pcs.) finition nickel brossé, patine, blanc et noir)

vantail avec paumelles visibles et invisibles « 100 » (en standard, le prix comprend également une troisième paire de paumelles pour le vantail)

verre feuilleté VSG 221 opalin, lisse sur deux faces

paumelle supplémentaire pour vantail avec paumelles visibles et toujours utilisée dans la norme tchèque (non applicable aux panneaux pleins, aux coloris GREKO, PREMIUM et aux vantaux « 100 »)

joint isolant bas de porte<sup>3)</sup>

cache-paumelles métalliques pour vantail avec paumelles visibles (nickel brossé, patine, chrome brillant, laiton brillant, blanc et noir)

finition des chants: vantaux noirs **NOUVEAUTÉ**

possibilité de remplacement par une serrure magnétique de couleur noire pour les vantaux avec paumelles invisibles et les vantaux réversibles

arrêt (butoir) magnétique<sup>3)</sup> **NOUVEAUTÉ**

(disponible en six couleurs - voir page 132)

## LARGEURS DE VANTAUX DISPONIBLES

60 70 80 90 100

## ENCADREMENT DU VITRAGE



## SOLUTIONS DISPONIBLES (p. 135-143)

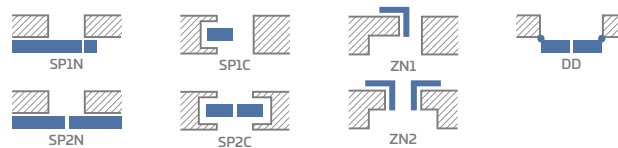

## TYPE DE FINITIONS DES CHANTS

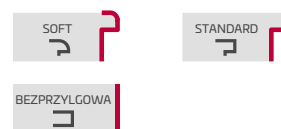

### **NOUVEAUTÉ**



FINITION DES CHANTS VANTAUX NOIRS LISSES

### **NOUVEAUTÉ**



FINITION DES CHANTS VANTAUX NOIRS TRANSVERSAUX

<sup>1)</sup> placage blanc lisse imitation peinture

<sup>2)</sup> disponible uniquement en version STANDARD

<sup>3)</sup> l'utilisation d'un butoir empêche l'utilisation d'un joint isolant bas de porte et vice versa

<sup>4)</sup> revêtement spécial AntiFinger **NOUVEAUTÉ** pour réduire la saleté et les empreintes de doigts



# LORIENT

VANTAUX INTÉRIEURS AVEC PAUMELLES VISIBLES, INVISIBLES ET RÉVERSIBLES



LORIENT 1, coloris ÉRABLE GRIS PREMIUM, poignée TOPAZE INOX



LORIENT 1



LORIENT 2



LORIENT 3



LORIENT 4



LORIENT 5



LORIENT 6



LORIENT 7



LORIENT 8



LORIENT 9



LORIENT 10



LORIENT 11



LORIENT 12

## STRUCTURE

- vantail avec paumelles visibles, réversible ou avec paumelles invisibles
- cadre MDF revêtu de deux panneaux HDF, coloris GREKO et FINISH
- cadre en bois (montants et traverses hautes, traverse basse en MDF) revêtu de deux panneaux HDF, coloris CPL et PREMIUM
- remplissage stabilisant alvéolaire ou, moyennant un supplément de prix, remplissage panneau plein
- panneaux supérieurs élargissant le cadre, en option moyennant un supplément de prix - page 134 **NOUVEAUTÉ**

## FINITION

- panneau HDF revêtu de placage
- bords du vantail réalisés en technologie SOFT ou STANDARD.
- le vantail réversible n'est disponible qu'en bord STANDARD et dans les coloris GREKO, PREMIUM et ST CPL
- chants ( finition standard ou avec paumelles invisibles) recouverts de bords dans le coloris de la surface ou optionnellement en noir lisse (en coloris mélèze, transversal, bord noir avec structure transversale)

## QUINCAILLERIE

- deux paires de paumelles à tiges vissées ou trois paires de paumelles (coloris GREKO et PREMIUM) pour vantail avec paumelles visibles
- Trois paumelles dissimulées dans le vantail avec paumelles invisibles et deux paumelles dans le vantail réversible en argent (en option noir moyennant un supplément de prix) ; les paumelles sont fournies et tarifées avec le dormant **NOUVEAUTÉ**
- serrure bec de cane dans le vantail avec paumelles visibles et serrure à clé magnétique dans le vantail avec paumelles invisibles et dans le vantail réversible, serrure à cylindre brevetée, serrure à mortaiser ou serrure à verrou argent ; serrure magnétique noire en option avec supplément de prix **NOUVEAUTÉ**

## VITRAGE

- verre decormat opalin en standard, transparent ou, moyennant un supplément de prix, verre feuilleté de sécurité VSG 221 opalin, lisse sur deux faces
- possibilité d'inverser le côté vitré (vitrage standard RECTO)

## SUPPLÉMENTS DE PRIX

### vantail réversible **NOUVEAUTÉ**

remplissage panneau plein (en standard, le prix comprend également une troisième paire de paumelles pour vantail avec paumelles visibles)

renforcement pour ferme-porte

ferme-porte à bras articulé (argent, noir, blanc, marron)

traverse inférieure supplémentaire (possibilité de découpage jusqu'à max. 8 cm)

détailonnage de porte ou grille d'aération

manchons en plastique

manchons métalliques ronds ou carrés (4 pcs.) finition nickel brossé, patine, blanc et noir

vantail avec paumelles visibles et invisibles « 100 » (en standard, le prix comprend également une troisième paire de paumelles pour le vantail)

verre feuilleté VSG 221 opalin, lisse sur deux faces

paumelle supplémentaire pour vantail avec paumelles visibles et toujours utilisée dans la norme tchèque (non applicable aux panneaux pleins, aux coloris GREKO, PREMIUM et aux vantaux « 100 »)

joint isolant bas de porte<sup>3)</sup>

cache-paumelles métalliques pour vantail avec paumelles visibles (nickel brossé, patine, chrome brillant, laiton brillant, blanc et noir)

finition des chants: vantaux noirs **NOUVEAUTÉ**

possibilité de remplacement par une serrure magnétique de couleur noire pour les vantaux avec paumelles invisibles et les vantaux réversibles

arrêt (butoir) magnétique<sup>3)</sup> **NOUVEAUTÉ**  
(disponible en six couleurs - voir page 132)

## FINISH



## GREKO



## CPL



## PREMIUM



## LARGEURS DE VANTAUX DISPONIBLES

60 70 80 90 100

## ENCADREMENT DU VITRAGE



## SOLUTIONS DISPONIBLES (p. 135-143)

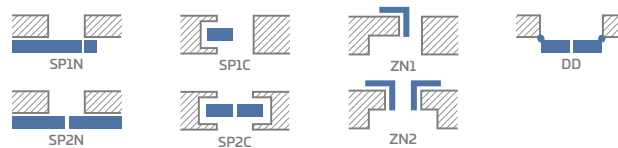

## TYPE DE FINITIONS DES CHANTS

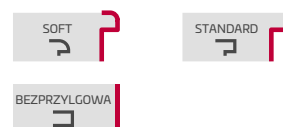

<sup>1)</sup> placage blanc lisse imitation peinture

<sup>2)</sup> disponible uniquement en version STANDARD

<sup>3)</sup> l'utilisation d'un butoir empêche l'utilisation d'un joint isolant bas de porte et vice versa

<sup>4)</sup> revêtement spécial AntiFinger **NOUVEAUTÉ** pour réduire la saleté et les empreintes de doigts



# MENTON

VANTAUX INTÉRIEURS AVEC PAUMELLES VISIBLES, INVISIBLES ET RÉVERSIBLES



MENTON 1, coloris CHÊNE GRIS GREKO, TOPAZE mat noir



MENTON 1



MENTON 2



MENTON 3



MENTON 4



MENTON 5



MENTON 6



MENTON 7



MENTON 8



MENTON 9



MENTON 10



MENTON 11



MENTON 12

## STRUCTURE

- vantail avec paumelles visibles, réversible ou avec paumelles invisibles
- cadre MDF revêtu de deux panneaux HDF, coloris GREKO et FINISH
- cadre en bois (montants et traverses hautes, traverse basse en MDF) revêtu de deux panneaux HDF, coloris CPL et PREMIUM
- remplissage stabilisant alvéolaire ou, moyennant un supplément de prix, remplissage panneau plein
- panneaux supérieurs élargissant le cadre, en option moyennant un supplément de prix - page 134 **NOUVEAUTÉ**

## FINITION

- bords du vantail réalisés en technologie SOFT ou STANDARD.
- les stratifiés CPL 0,2 et 0,7 ne sont disponibles qu'avec un chant STANDARD, bord en ABS et uniquement dans la couleur du vantail ou moyennant un supplément avec un bord noir standard
- le vantail réversible n'est disponible qu'en bord STANDARD et dans les coloris GREKO, PREMIUM et ST CPL
- chants ( finition standard ou avec paumelles invisibles) recouverts de bords dans le coloris de la surface ou optionnellement en noir lisse (en coloris mélèze, transversal, bord noir avec structure transversale)

## QUINCAILLERIE

- deux paires de paumelles à tiges vissées ou trois paires de paumelles (coloris GREKO et PREMIUM) pour vantail avec paumelles visibles
- Trois paumelles dissimulées dans le vantail avec paumelles invisibles et deux paumelles dans le vantail réversible en argent (en option noir moyennant un supplément de prix) ; les paumelles sont fournies et tarifées avec le dormant **NOUVEAUTÉ**
- serrure bec de cane dans le vantail avec paumelles visibles et serrure à clé magnétique dans le vantail avec paumelles invisibles et dans le vantail réversible, serrure à cylindre brevetée, serrure à mortaiser ou serrure à verrou argent ; serrure magnétique noire en option avec supplément de prix **NOUVEAUTÉ**

## VITRAGE

- verre decormat opalin en standard, transparent ou, moyennant un supplément de prix, verre feuilleté de sécurité VSG 221 opalin, lisse sur deux faces
- possibilité d'inverser le côté vitré (vitrage standard RECTO)

## FINISH



## GREKO



## CPL



## PREMIUM



## SUPPLÉMENTS DE PRIX

### vantail réversible **NOUVEAUTÉ**

(non disponible en CPL 0,2 et 0,7)

remplissage panneau plein (en standard, le prix comprend également une troisième paire de paumelles pour vantail avec paumelles visibles)

renforcement pour ferme-porte

ferme-porte à bras articulé (argent, noir, blanc, marron)

traverse inférieure supplémentaire (possibilité de découpage jusqu'à max. 8 cm)

détalonnage de porte ou grille d'aération

manchons métalliques ronds ou carrés (4 pcs.) finition nickel brossé, patine, blanc et noir)

manchons en plastique

vantail avec paumelles visibles et invisibles « 100 » (en standard, le prix comprend également une troisième paire de paumelles pour le vantail)

verre feuilleté VSG 221 opalin

paumelle supplémentaire pour vantail avec paumelles visibles et toujours utilisée dans la norme tchèque (non applicable aux panneaux pleins, aux coloris GREKO, PREMIUM et aux vantaux « 100 »)

joint isolant bas de porte<sup>3)</sup>

cache-paumelles métalliques pour vantail avec paumelles visibles (nickel brossé, patine, chrome brillant, laiton brillant, blanc et noir)

finition des chants: vantaux noirs **NOUVEAUTÉ**

possibilité de remplacement par une serrure magnétique de couleur noire pour les vantaux avec paumelles invisibles et les vantaux réversibles

arrêt (butoir) magnétique<sup>3)</sup> **NOUVEAUTÉ**

(disponible en six couleurs - voir page 132)

## LARGEURS DE VANTAUX DISPONIBLES

60 70 80 90 100

## ENCADREMENT DU VITRAGE



## SOLUTIONS DISPONIBLES (p. 135-143)

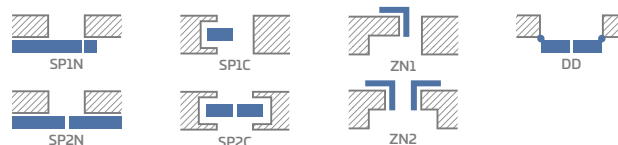

## TYPE DE FINITIONS DES CHANTS

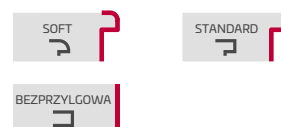

### **NOUVEAUTÉ**



FINITION DES CHANTS VANTAUX NOIRS LISSES

### **NOUVEAUTÉ**



FINITION DES CHANTS VANTAUX NOIRS TRANSVERSAUX

<sup>1)</sup> placage blanc lisse imitation peinture

<sup>2)</sup> disponible uniquement en version STANDARD

<sup>3)</sup> l'utilisation d'un butoir empêche l'utilisation d'un joint isolant bas de porte et vice versa

<sup>4)</sup> revêtement spécial AntiFinger **NOUVEAUTÉ** pour réduire la saleté et les empreintes de doigts



# SORANO

VANTAUX INTÉRIEURS AVEC PAUMELLES VISIBLES, INVISIBLES ET RÉVERSIBLES



SORANO 1, coloris WENGÉ ST CPL, poignée TOPAZE INOX



SORANO 1



SORANO 2



SORANO 3



SORANO 4



SORANO 5



SORANO 6



SORANO 7



SORANO 8



SORANO 9



SORANO 10



SORANO 11



SORANO 12



## STRUCTURE

- vantail avec paumelles visibles, réversible ou avec paumelles invisibles
- cadre MDF revêtu de deux panneaux HDF, coloris GREKO et FINISH
- cadre en bois (montants et traverses hautes, traverse basse en MDF) revêtu de deux panneaux HDF, coloris CPL et PREMIUM
- remplissage stabilisant alvéolaire ou, moyennant un supplément de prix, remplissage panneau plein
- panneaux supérieurs élargissant le cadre, en option moyennant un supplément de prix - page 134 **NOUVEAUTÉ**

## FINITION

- bords du vantail réalisés en technologie SOFT ou STANDARD.
- les stratifiés CPL 0,2 et 0,7 ne sont disponibles qu'avec un chant STANDARD, bord en ABS et uniquement dans la couleur du vantail ou moyennant un supplément avec un bord noir standard
- le vantail réversible n'est disponible qu'en bord STANDARD et dans les coloris GREKO, PREMIUM et ST CPL
- chants ( finition standard ou avec paumelles invisibles) recouverts de bords dans le coloris de la surface ou optionnellement en noir lisse (en coloris mélèze, transversal, bord noir avec structure transversale)

## QUINCAILLERIE

- deux paires de paumelles à tiges vissées ou trois paires de paumelles (coloris GREKO et PREMIUM) pour vantail avec paumelles visibles
- Trois paumelles dissimulées dans le vantail avec paumelles invisibles et deux paumelles dans le vantail réversible en argent (en option noir moyennant un supplément de prix) ; les paumelles sont fournies et tarifées avec le dormant **NOUVEAUTÉ**
- serrure bec de cane dans le vantail avec paumelles visibles et serrure à clé magnétique dans le vantail avec paumelles invisibles et dans le vantail réversible, serrure à cylindre brevetée, serrure à mortaiser ou serrure à verrou argent ; serrure magnétique noire en option avec supplément de prix **NOUVEAUTÉ**

## VITRAGE

- verre decormat opalin en standard, transparent ou, moyennant un supplément de prix, verre feuilleté de sécurité VSG 221 opalin, lisse sur deux faces
- possibilité d'inverser le côté vitré (vitrage standard RECTO)

## FINISH



## GREKO

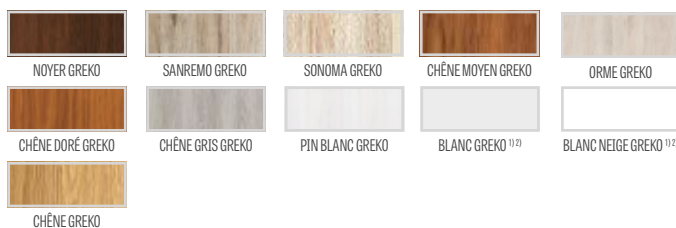

## CPL



## PREMIUM



## SUPPLÉMENTS DE PRIX

### vantail réversible **NOUVEAUTÉ**

(non disponible en CPL 0,2 et 0,7)

remplissage panneau plein (en standard, le prix comprend également une troisième paire de paumelles pour vantail avec paumelles visibles)

renforcement pour ferme-porte

ferme-porte à bras articulé (argent, noir, blanc, marron)

traverse inférieure supplémentaire (possibilité de découpage jusqu'à max. 8 cm)

détalonnage de porte ou grille d'aération

manchons métalliques ronds ou carrés (4 pcs.) finition nickel brossé, patine, blanc et noir)

manchons en plastique

vantail avec paumelles visibles et invisibles « 100 » (en standard, le prix comprend également une troisième paire de paumelles pour le vantail)

verre feuilleté VSG 221 opalin

paumelle supplémentaire pour vantail avec paumelles visibles et toujours utilisée dans la norme tchèque (non applicable aux panneaux pleins, aux coloris GREKO, PREMIUM et aux vantaux « 100 »)

joint isolant bas de porte<sup>3)</sup>

cache-paumelles métalliques pour vantail avec paumelles visibles (nickel brossé, patine, chrome brillant, laiton brillant, blanc et noir)

finition des chants: vantaux noirs **NOUVEAUTÉ**

possibilité de remplacement par une serrure magnétique de couleur noire pour les vantaux avec paumelles invisibles et les vantaux réversibles

arrêt (butoir) magnétique<sup>3)</sup> **NOUVEAUTÉ**

(disponible en six couleurs - voir page 132)

## LARGEURS DE VANTAUX DISPONIBLES

60 70 80 90 100

## ENCADREMENT DU VITRAGE



## SOLUTIONS DISPONIBLES (p. 135-143)

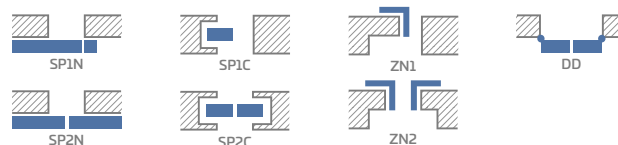

## TYPE DE FINITIONS DES CHANTS

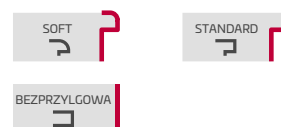

<sup>1)</sup> placage blanc lisse imitation peinture

<sup>2)</sup> disponible uniquement en version STANDARD

<sup>3)</sup> l'utilisation d'un butoir empêche l'utilisation d'un joint isolant bas de porte et vice versa

<sup>4)</sup> revêtement spécial AntiFinger **NOUVEAUTÉ** pour réduire la saleté et les empreintes de doigts



# FORTECA RC2 et RC3

PORTES ANTI-EFFRACTION AVEC PAUMELLES VISIBLES CLASSE RC2 et RC3 OUVERTURE INTÉRIEURE OU EXTÉRIEURE



FORTECA RC3, coloris FRÊNE GRAPHITE PREMIUM



2 VERROUS À CROCHET



SERRURE BASSE ET HAUTE ANTI-EFFRACTION



QUATRE GÂCHES réglables

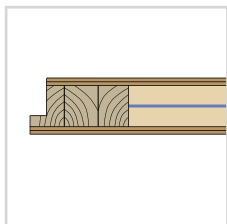

VANTAIL 46 mm renforcé par tôle acier



FORTECA RC2



SERRURE DE SÉCURITÉ



4 PAIRES DE PAUMELLES À 2 TIGES Ø16, RÉGLAGE 3D



4 POINTS ANTI-EFFRACTION



DORMANT FIXE bois en RC2 ou renforcé en RC3



SEUIL EN BOIS DUR (vernis incolore)



FORTECA RC3



JUDAS DE PORTE



SEUIL EN ACIER INOXYDABLE

### COUPE DU VANTAIL FORTECA

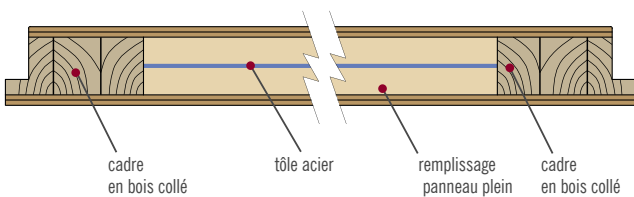

cadre en bois collé

tôle acier

remplissage panneau plein

cadre en bois collé

SEUIL EN BOIS DUR

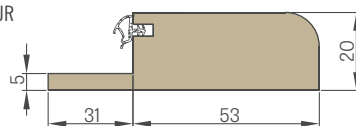

SEUIL EN TÔLE INOX

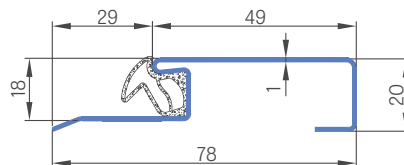



# FORTECA RC2 et RC3

PORTES ANTI-EFFRACTION AVEC PAUMELLES VISIBLES CLASSE RC2 et RC3 OUVERTURE INTÉRIEURE OU EXTÉRIEURE



Modèle présenté : FORTECA RC2 et RC3, placage CHÊNE ST CPL



FORTECA RC2, coloris CHÊNE NATUR PREMIUM, poignée mat noir

FORTECA RC 2 <b>NOUVEAUTÉ</b>		
KIT GOLD	KIT SILVER	VANTAIL

FORTECA RC 3 <b>NOUVEAUTÉ</b>		
KIT GOLD	KIT SILVER	VANTAIL

**RC2 – message important :**  
 Afin de maintenir la classe de résistance à l'effraction RC2 selon la norme PN-EN 1627:2012, les raccords utilisés doivent répondre aux exigences suivantes :

- poignées et rosaces de porte de classe 2 (norme PN-EN 1906:2012) minimum,
- cylindres de serrure de classe 4 et 1 (norme EN 1303:2015 ) mimnimum.

**RC3 – message important :**  
 Afin de maintenir la classe de résistance à l'effraction RC3 selon la norme PN-EN 1627:2012, les raccords utilisés doivent répondre aux exigences suivantes :

- poignées et rosaces de porte de classe 3 (norme PN-EN 1906:2012) minimum,
- cylindres de serrure de classe 4 et 1 (norme EN 1303:2015 ) mimnimum.

## INFORMATIONS GÉNÉRALES

- Les portes FORTECA anti-effraction s'ouvrant vers l'extérieur ou vers l'intérieur sont dotées d'une isolation acoustique  $R_w=38dB$ , une classe de résistance anti-effraction RC2 selon la norme PN EN 1627:2012 et d'une durabilité mécanique de classe 5.
- Porte disponible en kit GOLD et SILVER avec habillage possible et dormant en acier.
- Ces portes sont utilisées comme portes d'entrée intérieures.

## STRUCTURE

- cadre en bois recouvert de panneaux collés HDF
- remplissage par un panneau plein spécial
- renforcement du vantail entier au moyen d'une plaque acier
- épaisseur du vantail 46 mm

## FINITION

- bords du vantail conçus en technologie STANDARD (stratifiés CPL 0,2 et 0,7 et bord en ABS et uniquement dans le coloris du vantail ou, moyennant un supplément de prix, avec bord noir)
- inserts (intarsia) couleur : acier brossé, noir et CHÊNE CPL d'une largeur de 8 mm ou 220 mm posés en affleurement avec plan du vantail, sur les deux côtés du vantail **NOUVEAUTÉ**
- bords dans le coloris du vantail ou optionnellement en coloris noir lisse (en coloris MÉLÈZE TRANSVERSAL, finition des chants – noir transversal) **NOUVEAUTÉ**
- panneau HDF revêtu d'un placage FINISH, GREKO, PREMIUM, CPL
- panneaux latéraux et supérieur collés au mur (uniquement pour dormant avec habillage de mur et cornière à clip de 8 cm) – page 134 **NOUVEAUTÉ**

## QUINCAILLERIE

- quatre paires de paumelles à 2 tiges  $\varnothing 16$ , réglage 3D (2D avec dormant en acier)
- serrure de sécurité anti-effraction quatre points en standard, deux cylindres
- quatre points anti-dégondage côté paumelles
- possibilité d'utiliser un ferme-porte à bras articulé
- écartement de la serrure inférieure 92 mm

## DORMANT À PAUMELLES VISIBLES FIXE

- dormant bois fixe recouvert de panneaux MDF  
La porte FROTECA RC3 est renforcée de l'intérieur avec une cornière en acier sur le côté des plaques de gâche.
- habillage possible (plage de 90-450 mm) tous les 40 mm
- gâche réglable dans le dormant et deux gâches réglables pour les crochets et pour la serrure supplémentaire

## KIT GOLD

- Dans le kit GOLD, les portes FORTECA sont complètement assemblées avec un seuil acier ou bois, et une serrure de sécurité, ils ont également des perçages pour le montage d'une poignée anti-effraction et d'une rosace supérieure. Elles sont équipées d'un judas de porte (perçages à effectuer par le client) et de poignées et inserts certifiés anti-effraction.

## KIT SILVER **NOUVEAUTÉ**

- Dans le kit SILVER, les portes FORTECA sont assemblées avec un seuil en acier ou en bois et une serrure de sécurité. Nous recommandons de commander un judas de porte et de la quincaillerie certifiés auprès d'ERKADO ou d'une société externe, en tenant compte des informations importantes sur le maintien des conditions anti-effraction (p. 100).

- **KIT GOLD**  
Ouvrant avec cadre fixe en bois, seuil et viroles en acier inoxydable
- **KIT SILVER**  
Volet avec cadre de porte fixe en bois, seuil en acier inoxydable, sans quincaillerie

## SUPPLÉMENT

porte « 100 »

finition des chants: vantaux noirs

poignée écartement 92 mm avec rosace supérieure pour portes RC 2 couleur argent F9 ou noir (classe 2 selon PN-EN 1906:2012)

poignée écartement 92 mm avec protection de l'insert et rosace supérieure pour portes RC3 couleur argent F9 ou noir (classe 3 selon PN-EN 1906:2012)

ensemble de deux inserts en argent (dont un avec bouton) dans système de clé unique pour les portes RC2 et RC3 (classes 4 et 1 selon PN-EN 1303:2015)

judas de porte (nickel ou noir)























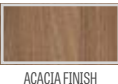











caches métalliques de la paumelle (nickel satiné, patine)

raccourcissement du vantail avec dormant en bois jusqu'à 8 cm et en acier jusqu'à 6 cm tous les 1 cm

intarsia LUX ; versions à choisir pages 80–81

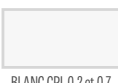
ferme-porte à bras articulé (argent, noir, blanc, marron)

arrêt (butoir) magnétique **NOUVEAUTÉ**  
(disponible en six couleurs - voir page 132)

GREKO				
				
NOYER GREKO	SANREMO GREKO	SONOMA GREKO	CHÊNE MOYEN GREKO	ORME GREKO
				
CHÊNE DORÉ GREKO	CHÊNE GRIS GREKO	PIN BLANC GREKO	BLANC GREKO <sup>1)</sup>	BLANC NEIGE GREKO <sup>1)</sup>
				
CHÊNE GREKO				
FINISH				
				
NOYER FINISH	ACACIA CLAIR FINISH	ACACIA FINISH		
PREMIUM				
				
NOYER PREMIUM	ÉRABLE GRIS PREMIUM	CHÊNE PREMIUM	ÉCORCE BLANC PREMIUM	FRÈNE GRAPHITE PREMIUM
				
BÉTON PREMIUM	MÉLÈZE TRANSVERSAL	CHÊNE NATUR PREMIUM	BLANC PREMIUM <sup>1)</sup>	
CPL				
				
CHÊNE ST CPL	CHÊNE GRIS ST CPL	WENGÉ ST CPL	PIN GRIS ST CPL	BLANC ST CPL <sup>1)2)</sup>
				
CAPPUCCINO ST CPL <sup>2)</sup>	GRIS CLAIR ST CPL <sup>2)</sup>	NOIR ST CPL <sup>2)</sup>		
				
BLANC CPL 0,2 et 0,7	CENDRÉ CPL 0,2 et 0,7	ANTHRACITE CPL 0,2 et 0,7	CHÊNE CPL 0,2 et 0,7	

<sup>1)</sup> placage blanc lisse imitation peinture

<sup>2)</sup> revêtement spécial AntiFinger pour réduire la saleté et les empreintes de doigts



# DORMANT FIXE

FORTECA

## SCHEMA DU DORMANT FIXE FORTECA RC3

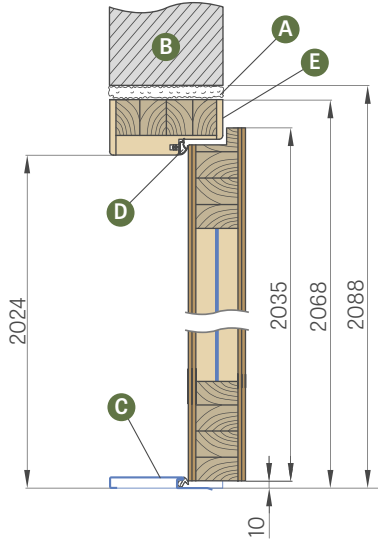

**HABILLAGÉ DU MUR tous les 40 mm** (n'inclut pas de cornière avec clips qui est disponible moyennant un supplément)

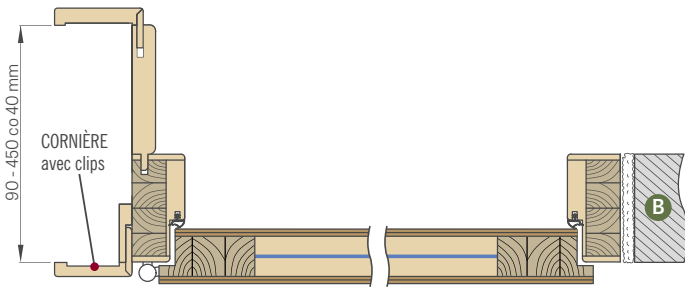

Plage (mm)
90-130
130-170
170-210
210-250
250-290
290-330
330-370
370-410
410-450

Habillage du mur disponible avec cornière intérieure de 6 cm ou 8 cm et, à choisir, moyennant un supplément de prix, avec cornière extérieure de 6 cm ou 8 cm à clips ou quart-de-rond.

### SUPPLÉMENTS DE PRIX

jonction à 90 degrés

cornière avec clips 60 mm ou 80 mm **NOUVEAUTÉ** (cornière avec trois clips permettant une plage de réglage supplémentaire de 20 mm)

raccourcissement de la porte avec dormant en bois à 8 cm tous les 1 cm

panneaux latéraux et supérieur collés au mur disponibles (uniquement pour un cadre avec habillage et cornière de 8 cm) **NOUVEAUTÉ**

chambranle et quart-de-rond

- A - mousse de montage
- B - mur
- C - seuil en tôle inox ou en bois
- D - joint en caoutchouc
- E - renforcement interne supplémentaire du dormant au moyen d'une cornière acier du côté des gâches (n'est disponible qu'avec dormants pour portes Forteca RC3)

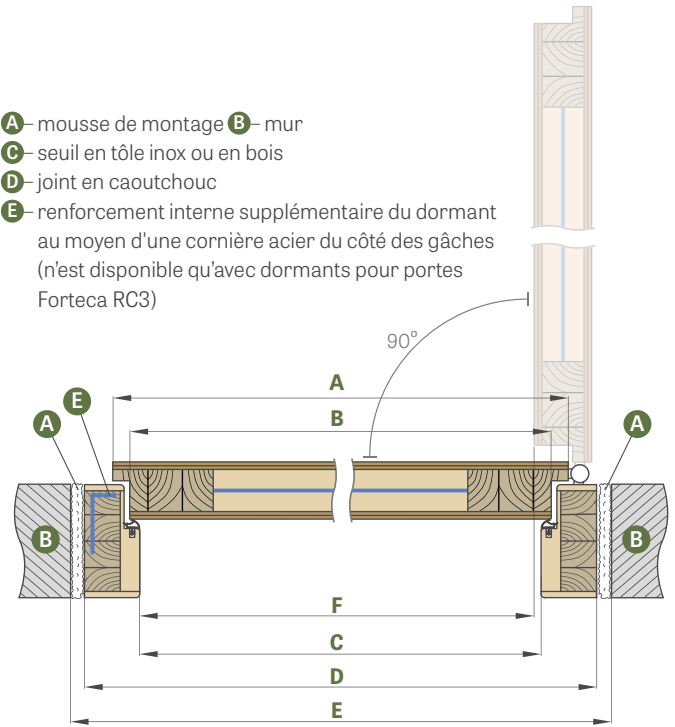

Largeur de la porte	A	B	C	D	E	F
« 80N »	804	778	764	852	892	759
« 80 »	848	822	808	896	936	803
« 90 »	948	922	908	996	1036	903
« 100 »	1048	1022	1008	1096	1136	1003

### DORMANT FIXE

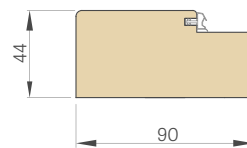

### CHAMBRANLE

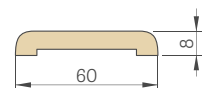

### CORNIERE 6 cm et 8 cm avec clips **NOUVEAUTÉ**

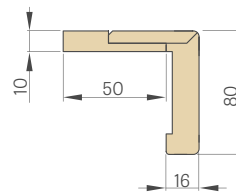

### QUART-DE-ROND

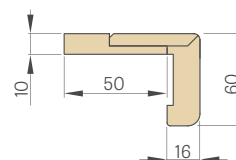
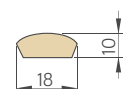



# DORMANTS ACIER

FORTECA **NOUVEAUTÉ**

## DORMANT EN ACIER RÉGLABLE

soudé et peint en RAL 9003, 9010, 9016, 8003, 8017, 7016, 7022, 7047, 1001

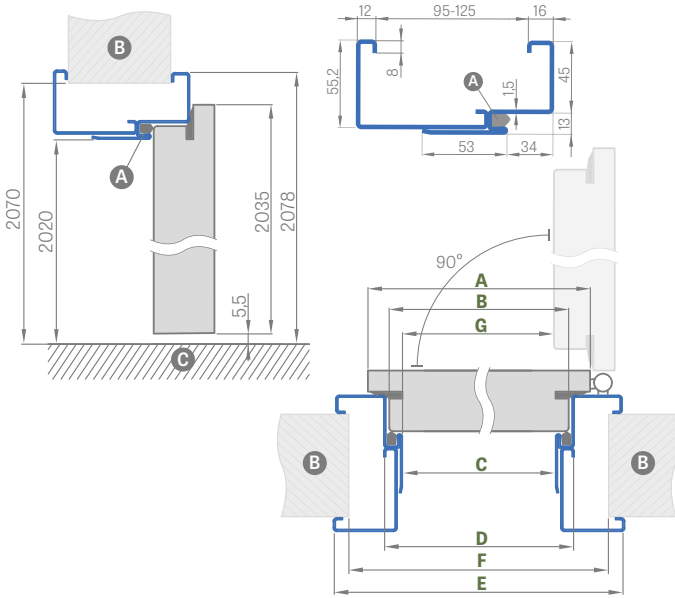

Largeur de la porte	A	B	C	D	E	F	G
« 80N »	804	778	761	787	877	865	754,5
« 80 »	848	822	805	831	921	910	798,5
« 90ES »	960	934	917	943	1033	1022	910
« 100 » <sup>1)</sup>	1048	1022	1005	1031	1121	1110	998,5

« 90ES » – largeur d'investissement sur cadre en acier

## DORMANT D'ANGLE EN ACIER GRANDE TAILLE

soudé et peint en RAL 9003, 9010, 9016, 8003, 8017, 7016, 7022, 7047, 1001

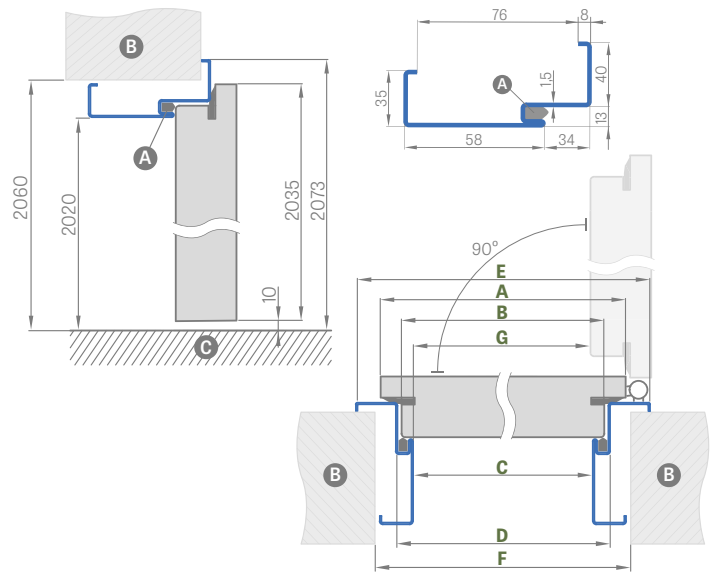

Largeur de la porte	A	B	C	D	E	F	G
« 80N »	804	778	761	787	867	840	754,5
« 80 »	848	822	805	831	911	885	798,5
« 90ES »	960	934	917	943	1023	997	910
« 100 » <sup>1)</sup>	1048	1022	1005	1031	1111	1085	998,5

### DORMANT ACIER RÉGLABLE FORTECA RC2

Plage de réglage min.-max. (mm)

95-125
125-155
155-185
185-215
215-245
245-275
275-305
305-335
335-365

### DORMANT ACIER RÉGLABLE FORTECA RC3

Plage de réglage min.-max. (mm)

95-125
125-155
155-185
185-215
215-245
245-275
275-305
305-335
335-365

## POSE DU DORMANT DE COIN

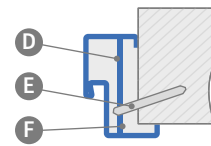

- A – joint d'étanchéité
- B – mur
- C – plancher
- D – ancrage de montage
- E – cheville
- F – à remplir

## SUPPLÉMENTS DE PRIX

grand dormant angulaire « 100 »

renforcement pour ferme-porte

seuil en acier inoxydable

raccourcissement de la porte avec dormant en acier à 6 cm tous les 1 cm

tôle galvanisée

RAL non standard (hors couleurs intenses, perlées ou métalliques)

### RAL



RAL 9003<sup>1)</sup> RAL 9010 RAL 9016 RAL 8003 RAL 8017 RAL 7016 RAL 7022<sup>1)</sup> RAL 7047 RAL 1001

<sup>1)</sup> supplément de prix +10 %



# HERSE SET 32dB

HERSE SET AKUSTIC 39 dB

PORTES D'ENTRÉE AVEC SERRURES ANTI-EFFRACTION OU SERRURE DE SÉCURITÉ



HERSE SET LUX 104, avec panneaux en placage NOYER GREKO, poignée ESSEN





SERRURE BASSE ANTI-EFFRACTION



SERRURE HAUTE ANTI-EFFRACTION



GÂCHE RÉGLABLE DANS LE DORMANT



POIGNÉE ESSEN



VANTAIL 46 mm  
HERSE SET AKUSTIC 39 dB  
renforcé par tôle d'acier



VANTAIL 46 mm HERSE SET 32 dB  
renforcé par profil en U acier



3 PAIRES DE PAUMELLES À  
2 TIGES Ø16, RÉGLAGE 3D



3 POINTS ANTI-EFFRACTION



DORMANT FIXE en bois



SEUIL EN BOIS DUR (vernis incolore)



JUDAS DE PORTE



JOINT ISOLANT BAS DE PORTE  
avec ajustement de pression



SEUIL EN ACIER INOXYDABLE

**COUPE DU VANTAIL HERSE 32dB**

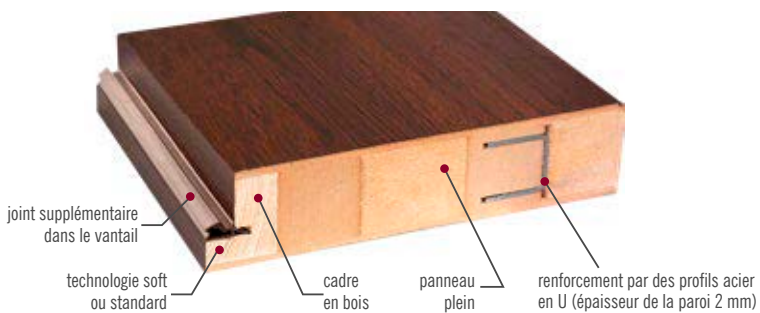

SEUIL EN BOIS DUR

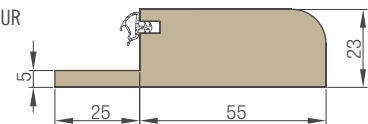

SEUIL EN TÔLE INOX

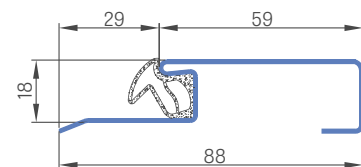



# HERSE SET 32dB

HERSE SET AKUSTIC 39 dB

**NOUVEAUTÉ**

PORTES D'ENTRÉE AVEC SERRURES ANTI-EFFRACTION OU SERRURE DE SÉCURITÉ



HERSE SET, placage NOYER GREKO, poignée ESSEN

**KIT GOLD**

**KIT SILVER**

**VANTAIL**

## LARGEURS DE VANTAUX DISPONIBLES

80 80N 90 100

## TYPE DE FINITIONS DES CHANTS



**KIT GOLD**  
**KIT SILVER**

Vantail avec dormant bois fixe, seuil acier inoxydable et quincaillerie <sup>4)</sup>

Vantail avec dormant bois fixe seuil acier inoxydable, sans quincaillerie <sup>4)</sup>

## INFORMATIONS GÉNÉRALES

- Les portes d'entrée HERSE SET, ont été conçues pour être utilisées dans les bâtiments d'utilité publique et dans les immeubles résidentiels (à l'exception de la largeur « 80N »).
- Le vantail HERSE SET monté avec un dormant fixe réglable, combiné avec l'un des seuils disponibles, assure une isolation acoustique de l'ordre de  $R_w=32\text{dB}$  ou de  $R_w=39\text{dB}$  moyennant un supplément de prix.
- Dans les kits GOLD et SILVER, les portes HERSE SET sont complètement assemblées avec un seuil, dans le kit GOLD, elles ont également des perçages pour le montage d'une poignée et d'une rosace supérieure.

## STRUCTURE

- cadre en bois et MDF revêtu de deux panneaux HDF
- remplissage par un panneau plein spécial
- renforcement avec un profilé en U en acier massif
- épaisseur du vantail 46 mm
- joint additionnel dans le vantail

## FINITION

- bords du vantail réalisés en technologie SOFT ou STANDARD
- les stratifiés CPL 0,2 et 0,7 ne sont disponibles qu'avec un chant STANDARD, bord en ABS et uniquement dans la couleur du vantail ou moyennant un supplément avec un bord noir standard
- inserts (intarsia) couleur : acier brossé, noir et CHÊNE CPL d'une largeur de 8 mm ou 220 mm posés en affleurement avec plan du vantail, sur les deux côtés du vantail
- bords STANDARD dans le coloris du vantail ou optionnellement en coloris noir lisse (en coloris MÉLÈZE TRANSVERSAL, finition des chants – noir transversal) **NOUVEAUTÉ**
- possibilité de raccourcissement en usine jusqu'à 8 cm
- possibilité de commander un variante équipée uniquement d'une serrure inférieure
- panneaux latéraux et supérieur collés au mur (uniquement pour dormant réglable et cornière de 8 cm) **NOUVEAUTÉ**

## QUINCAILLERIE

- trois paires de paumelles à 2 tiges  $\varnothing 16$ , réglage 3D (2D avec dormant en acier)
- deux serrures de sécurité à 3 points anti-effraction classe RC2 avec cylindre breveté (le prix comprend également une serrure basse choisie en option)
- trois points anti-dégondage côté paumelles
- possibilité d'utiliser un ferme-porte à bras articulé
- écartement de la serrure basse 72 mm
- serrure de sécurité à pêne, deux cylindres disponible en option moyennant un supplément de prix

## DORMANT À PAUMELLES VISIBLES FIXE ET RÉGLABLE

- possibilité de montage d'une gâche électrique dans la serrure basse uniquement – dans ce cas-là, le montage d'une serrure haute dans le vantail n'est pas possible.
- gâche principale réglable dans le dormant
- largeur **80N** **NOUVEAUTÉ** disponible uniquement sur dormant fixe

<sup>4)</sup> quincaillerie : poignée ESSEN nickel satiné, rosace supérieure, cylindres dans système à 1 clé (serrure haute avec bouton), judas de porte (sans ouverture percée)

## SUPPLÉMENTS DE PRIX

judas de porte

seuil en bois dur (vernis incolore) avec joint d'une largeur de 55 mm ou seuil en acier inoxydable avec joint

seuil en bois dur (vernis incolore) pour dormant réglable

ferme-porte à bras articulé (argent, noir, blanc, marron)

renforcement pour ferme-porte

joint isolant bas de porte <sup>2)</sup>

raccourcissement de la porte (vantaux et cadre) à 6 cm tous les 1 cm

finition des chants: vantaux noirs

vantail ou kit « 100 »

cylindre 30/45

cylindre avec bouton 30G/45 ou 30/45G

cylindre 30/45 et cylindre avec bouton 30G/45 ou 30/45G pour système clé unique

caches métalliques de la paumelle (nickel satiné, patine, noir)

poignée ESSEN (nickel satiné, patine, noir)

panneau supérieur ESSEN (nickel satiné, patine, noir)

intarsia LUX ; versions à choisir pages 80–81

supplément de prix pour porte HERSE SET AKUSTIC 39 dB (additionné aux kits GOLD et SILVER ou au vantail)

cornières avec clips 3 pcs. (permet une plage de réglage supplémentaire de 20 mm)

arrêt (butoir) magnétique <sup>2)</sup> **NOUVEAUTÉ** (disponible en six couleurs - voir page 132)

serrure de sécurité multi-point à barre (à pêne) avec deux serrures

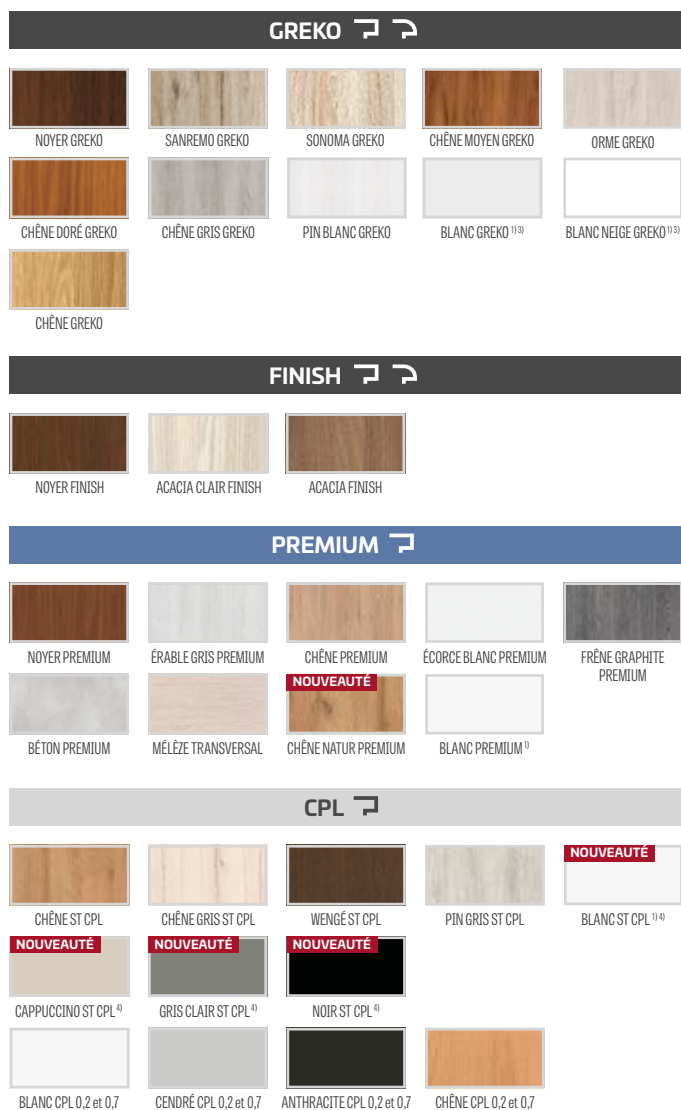

<sup>1)</sup> placage blanc lisse imitation peinture

<sup>2)</sup> l'utilisation d'un butoir empêche l'utilisation d'un joint isolant bas de porte et vice versa

<sup>3)</sup> disponible uniquement en version STANDARD

<sup>4)</sup> revêtement spécial AntiFinger pour réduire la saleté et les empreintes de doigts



HERSE SET, coloris CHÈNE GREKO, poignée ESSEN



# HERSE MAX SET 32dB

HERSE MAX SET AKUSTIC 39 dB

**NOUVEAUTÉ**

PORTES D'ENTRÉE AVEC SERRURES ANTI-EFFRACTION OU SERRURE DE SÉCURITÉ



HERSE MAX SET 23, placage CHÊNE PREMIUM, poignée ESSEN

## INFORMATIONS GÉNÉRALES

- Les portes d'entrée HERSE MAX SET, ont été conçues pour être utilisées dans les bâtiments d'utilité publique et dans les immeubles résidentiels (à l'exception de la largeur « 80N »).
- Le vantail HERSE HERSE SET est monté avec un dormant fixe ou réglable, combiné avec l'un des seuils disponibles, assure une isolation acoustique de l'ordre de  $R_w=32dB$  ou de  $R_w=39dB$  moyennant un supplément de prix.
- Dans les kits GOLD et, les portes HERSE MAX SET sont complètement assemblées avec un seuil, dans le kit GOLD, elles ont également des perçages pour le montage d'une poignée et d'une rosace supérieure.

## STRUCTURE

- cadre en bois et MDF revêtu de deux panneaux HDF
- remplissage par un panneau plein spécial
- renforcement avec un profilé en U en acier massif
- épaisseur du vantail 46 mm
- joint additionnel dans le vantail

## FINITION

- bords du vantail réalisés en technologie standard dans le coloris du vantail ou optionnellement en coloris noir lisse (en coloris MÉLÈZE TRANSVERSAL, finition des chants – noir transversal)
- panneau HDF fraisé revêtu de placage PREMIUM
- possibilité de raccourcissement en usine jusqu'à 8 cm
- panneaux latéraux et supérieur collés au mur (uniquement pour dormant réglable et cornière de 8 cm) **NOUVEAUTÉ**

## QUINCAILLERIE

- trois paires de paumelles à 2 tiges  $\varnothing 16$ , réglage 3D
- deux serrures de sécurité à 3 points anti-effraction classe RC2 avec cylindre breveté (le prix comprend également une serrure basse choisie en option)
- trois points anti-dégondage côté paumelles
- possibilité d'utiliser un ferme-porte à bras articulé
- écartement de la serrure basse 72 mm
- serrure de sécurité à pêne, deux cylindres disponible en option moyennant un supplément de prix

## DORMANT À PAUMELLES VISIBLES FIXE ET RÉGLABLE

- possibilité de montage d'une gâche électrique dans la serrure basse uniquement – dans ce cas-là, le montage d'une serrure haute dans le vantail n'est pas possible.
- gâche principale réglable dans le dormant
- largeur 80N **NOUVEAUTÉ** uniquement disponible sur dormant fixe

## FRAISAGE

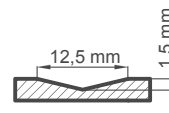

## LARGEURS DE VANTAUX DISPONIBLES

80 80N 90 100

## TYPE DE FINITIONS DES CHANTS



KIT GOLD

KIT SILVER

VANTAIL

## PREMIUM



NOYER PREMIUM



ÉRABLE GRIS PREMIUM



CHÊNE PREMIUM

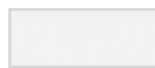

ÉCORCE BLANC PREMIUM



FRÊNE GRAPHITE PREMIUM



BÉTON PREMIUM



CHÊNE NATUR PREMIUM

**KIT GOLD**  
**KIT SILVER**

Vantail avec dormant bois fixe, seuil acier inoxydable et quincaillerie <sup>4)</sup>

Vantail avec dormant bois fixe seuil acier inoxydable, sans quincaillerie <sup>4)</sup>

<sup>4)</sup> quincaillerie : poignée ESSEN nickel satiné, rosace supérieure, cylindres dans système à 1 clé (serrure haute avec bouton), judas de porte (sans ouverture percée)

## SUPLÉMENTS DE PRIX

judas de porte

finition des chants: vantaux noirs

seuil en bois dur (vernis incolore) avec joint d'une largeur de 55 mm ou  
 seuil en acier inoxydable avec joint

seuil en bois dur (vernis incolore) pour dormant réglable

ferme-porte à bras articulé (argent, noir, blanc, marron)

renforcement pour ferme-porte

joint isolant bas de porte <sup>1)</sup>

raccourcissement de la porte (vantail et cadre) à 6 cm tous les 1 cm

vantail ou kit « 100 »

cylindre 30/45

cylindre avec bouton 30G/45 ou 30/45G

cylindre 30/45 et cylindre avec bouton 30G/45 ou 30/45G pour système  
 clé unique

caches métalliques de la paumelle (nickel satiné, patine, noir)

poignée ESSEN (nickel satiné, patine, noir)

panneau supérieur ESSEN (nickel satiné, patine, noir)

supplément de prix pour la porte HERSE MAX SET AKUSTIC39 dB (addi-  
 tionné aux kits GOLD et SILVER ou au vantail)

cornières avec clips 3 pcs. (permet une plage de réglage supplémen-  
 taire de 20 mm)

arrêt (butoir) magnétique <sup>1)</sup> **NOUVEAUTÉ**  
 (disponible en six couleurs - voir page 132)

serrure de sécurité multi-point à barre (à pêne) avec deux serrures



HERSE MAX SET 24



HERSE MAX SET 25



HERSE MAX SET 26



HERSE MAX SET 27



HERSE MAX SET 28



HERSE MAX SET 29



HERSE MAX SET 30



HERSE MAX SET 31

<sup>1)</sup> l'utilisation d'un butoir empêche l'utilisation d'un joint isolant bas de porte et vice versa



# DORMANT FIXE ET RÉGLABLE

HERSE SET, HERSE MAX SET

SCHÉMA DU DORMANT FIXE HERSE SET

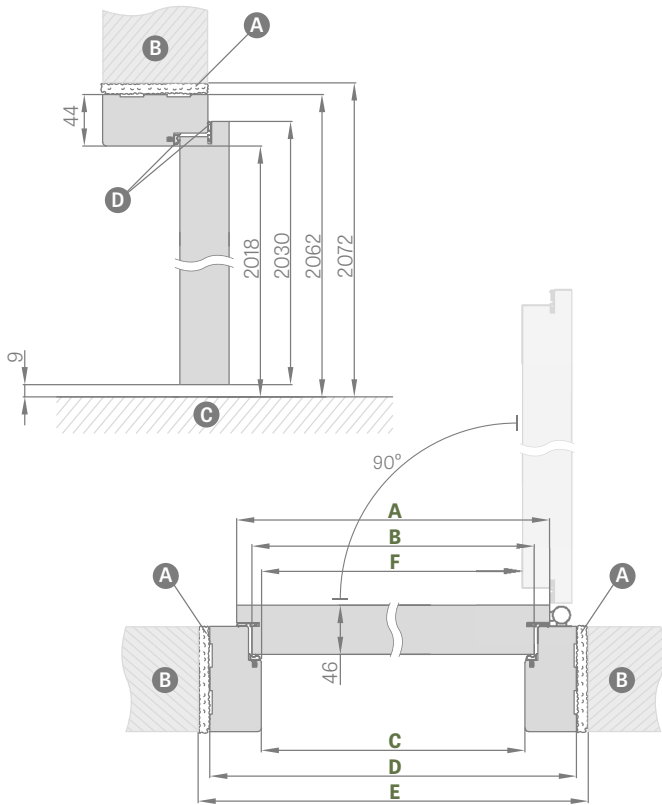

Largeur de la porte	A	B	C	D	E	F
« 80N »	804	777	764	852	872	756
« 80 »	844	817	804	892	912	796
« 90E »	948	921	908	996	1016	900
« 100 »	1044	1017	1004	1092	1112	996

« 90E » - largeur d'investissement

SCHÉMA DU DORMANT RÉGLABLE HERSE SET

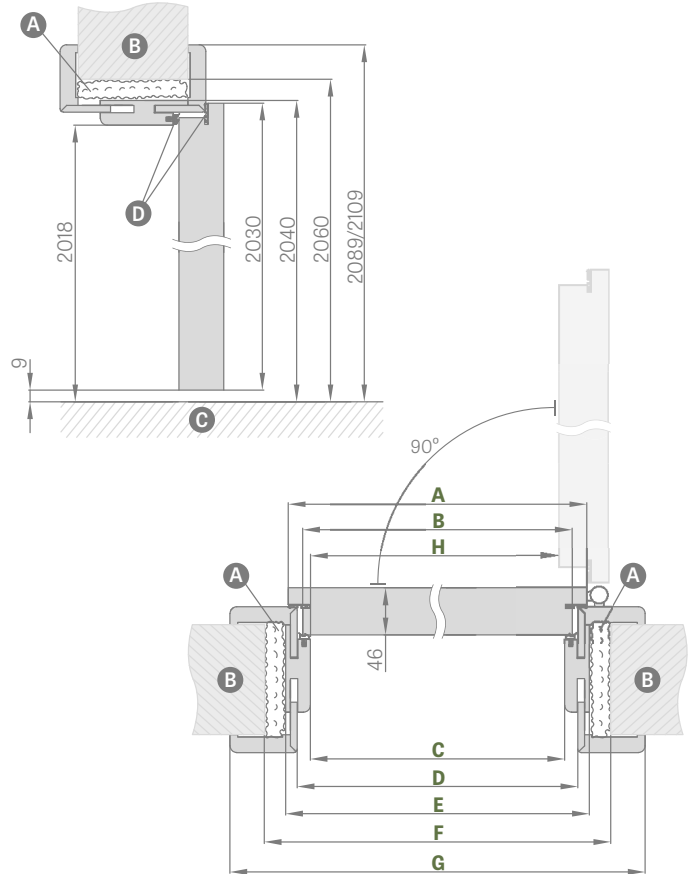

Largeur de la porte	A	B	C	D	E	F	G	H
« 80 »	844	817	804	826	848	888	946*/986**	796
« 90E »	948	921	908	930	952	992	1050*/1090**	900
« 100 »	1044	1017	1004	1026	1048	1088	1146*/1186**	996

\* chambranle 6 cm / \*\* chambranle 8 cm

- A** - mousse de montage
- B** - mur
- C** - plancher
- D** - joint en caoutchouc

## PLAGE DE RÉGLAGE DU DORMANT RÉGLABLE

chambranle 6 cm / chambranle 8 cm

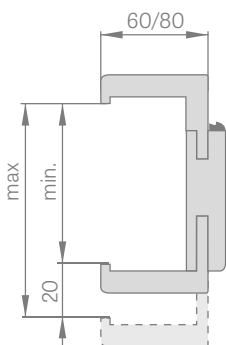

## SEUIL EN BOIS RÉGLABLE

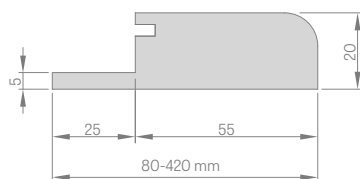

## CORNIÈRE 6 cm et 8 cm

avec clips

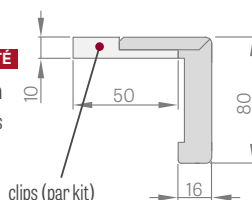

clips (par kit)

## DORMANT FIXE

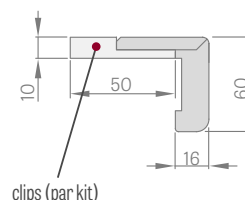
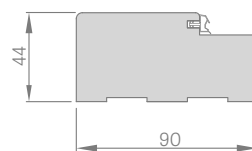

clips (par kit)

## CHAMBRANLE

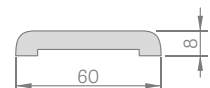

## QUART-DE-ROND

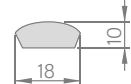

## PRIX DES DORMANTS DE PORTE FIXES ET RÉGLABLES

	Plage de réglage min.-max (mm)
1 élément	80-100
	100-120
	120-140
	140-160
	160-180
	180-200
	200-220
	220-240
	240-260
	260-280
2 éléments	260-300
	280-300
	300-320
	320-340
	340-360
	360-380
3 éléments	380-400
	400-420

## SEUIL EN BOIS DUR, VERNIS INCOLORE SOLIDE 55 mm



- dormants en CPL 0,2 également utilisés dans l'assemblage pour vantaux en CPL 0,7
- la jonction à 90 degrés du dormant réglable ne peut se faire que dans un dormant avec un chambranle de 8 cm.
- gâche électrique
- renforcement pour ferme-porte avec dormant réglable
- cornière avec trois clips **NOUVEAUTÉ** (cornière avec clips permettant une plage de réglage supplémentaire de 20 mm)
- chambranle et quart-de-rond
- panneaux latéraux et supérieurs collés au mur disponibles (uniquement pour un cadre réglable et un chambranle de 8 cm) **NOUVEAUTÉ**
- raccourcissement de la porte avec dormant en bois à 8 cm tous les 1 cm en norme CZ



# DORMANTS ACIER

HERSE SET, HERSE MAX SET

## DORMANT EN ACIER RÉGLABLE HERSE SET

soudé et peint en RAL 9003, 9010, 9016, 8003, 8017, 7016, 7022, 7047, 1001

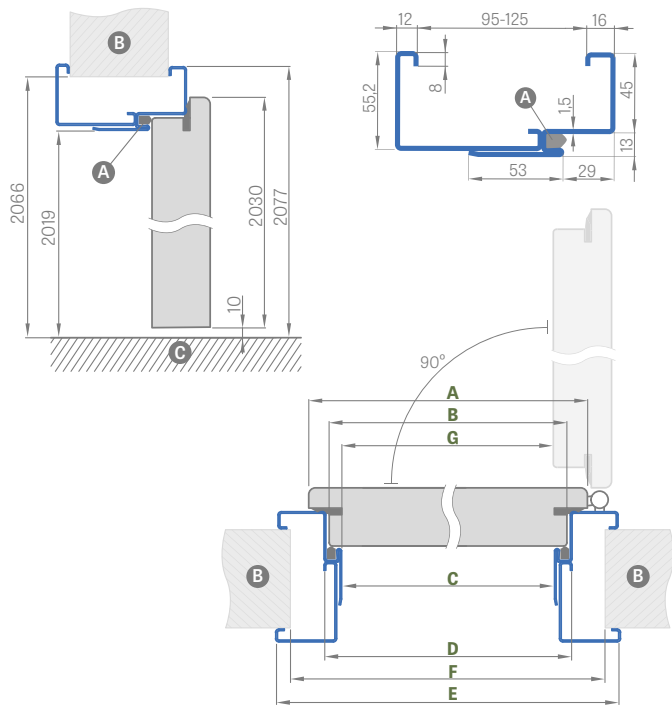

Largeur de la porte	A	B	C	D	E	F	G
« 80N »	804	777	761	787	877	855	756
« 80 »	844	817	801	827	917	895	796
« 90E »	948	921	905	931	1021	999	900
« 100 »	1044	1017	1001	1027	1117	1095	996

« 90E » - largeur d'investissement

Plage de réglage min.-max. (mm)
95-125
125-155
155-185
185-215
215-245
245-275
275-305

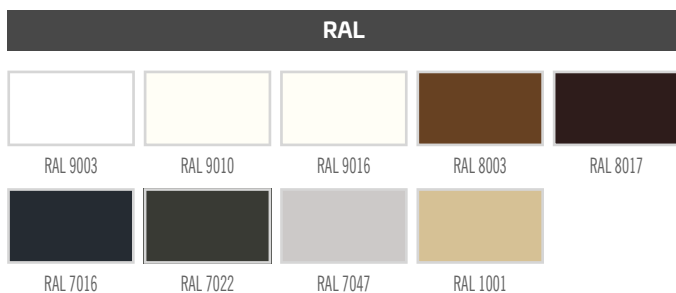

## DORMANT D'ANGLE EN ACIER GRANDE TAILLE HERSE SET

soudé et peint en RAL 9003, 9010, 9016, 8003, 8017, 7016, 7022, 7047, 1001

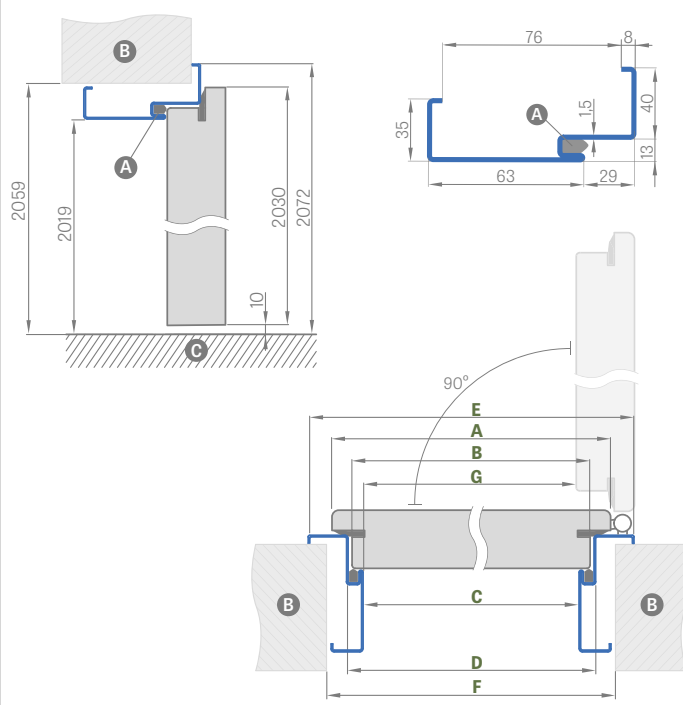

Largeur de la porte	A	B	C	D	E	F	G
« 80N »	804	777	761	787	867	841	756
« 80 »	844	817	801	827	907	881	796
« 90E »	948	921	905	931	1011	985	900
« 100 »	1044	1017	1001	1027	1107	1081	996

### POSE DU DORMANT DE COIN

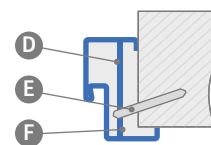

- A** - joint d'étanchéité
- B** - mur
- C** - plancher
- D** - ancrage de montage
- E** - cheville
- F** - à remplir

### SUPPLÉMENTS DE PRIX

grand dormant angulaire « 100 »

gâche électrique

renforcement pour ferme-porte

raccourcissement du vantail avec dormant en acier à 6 cm tous les 1 cm

seuil en acier inoxydable

tôle galvanisée

RAL non standard (hors couleurs intenses, perlées ou métalliques)





# DORMANT EN ACIER UNITED

HERSE SET, HERSE MAX SET

## SCHEMA DU DORMANT EN ACIER UNITED

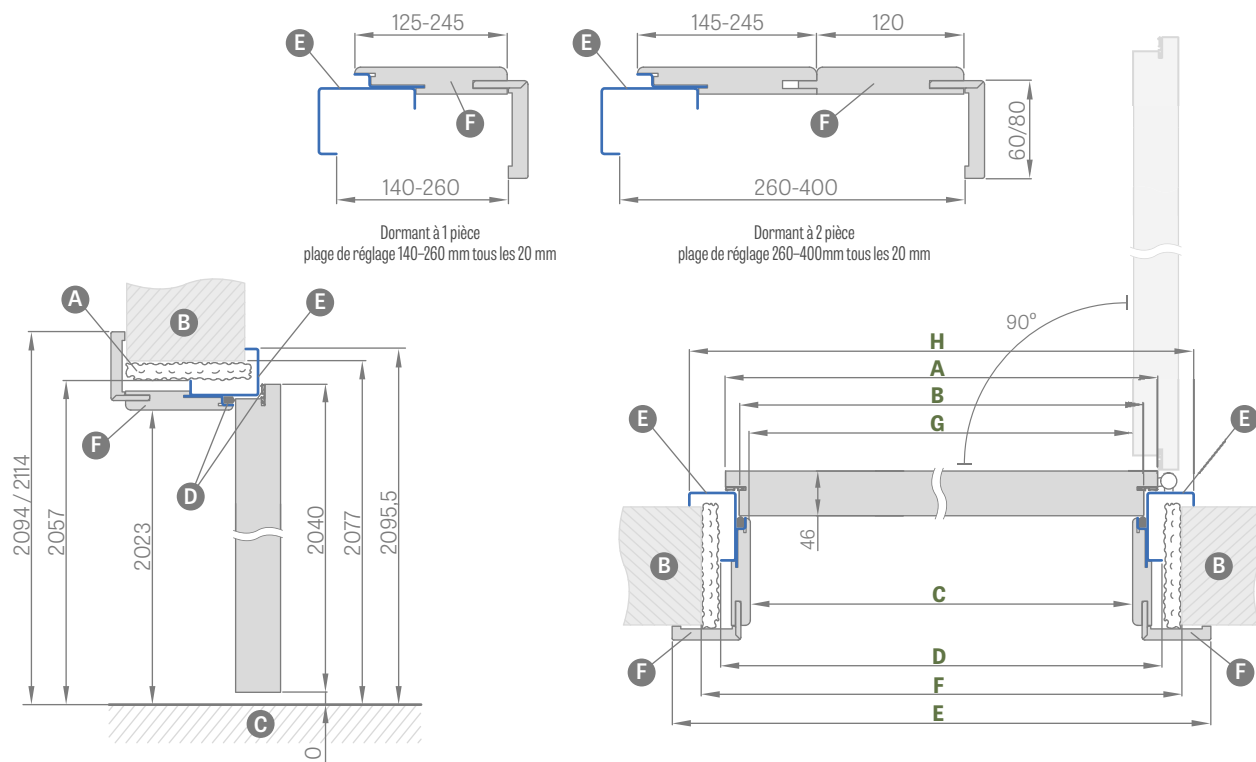

Largeur de la porte	A	B	C	D	E	F	G	H
« 80 »	844	817	791,5	859	933,5/973,5	899	790	935
« 90EU »	960	933	907,5	975	1049,5/1089,5	1015	906	1051
« 100 »	1044	1017	991,5	1059	1133,5/1173,5	1099	990	1135

« 90EU » – largeur d'investissement sur cadre acier uni

- A** – mousse
- B** – mur
- C** – plancher
- D** – joint en caoutchouc
- E** – pièce en acier peinte en couleur RAL
- F** – pièce placage MDF

## SUPLÉMENTS DE PRIX

- gâche électrique
- renforcement pour ferme-porte
- raccourcissement du vantail avec dormant en acier UNITED à 6 cm tous les 1 cm
- seuil en acier inoxydable ; hauteur 20 mm
- tôle galvanisée
- RAL non standard (hors couleurs intenses, perlées ou métalliques)

	Plage de réglage min.-max (mm)
1 élément	140-160
	160-180
	180-200
	200-220
	220-240
2 éléments	240-260
	260-280
	280-300
	300-320
	320-340
	340-360
	360-380
	380-400

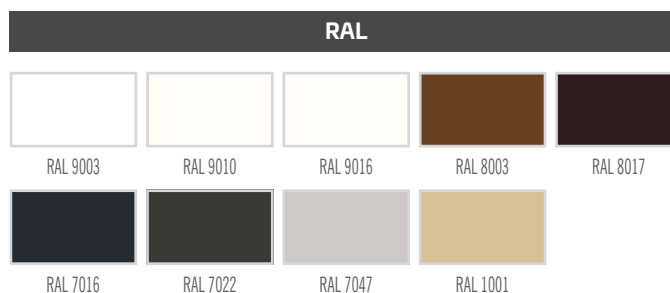



# LEDA EI30, EI60

PORTES D'ENTRÉE INTÉRIEURES COUPE-FEU RÉALISÉES en TECHNOLOGIE HALSPAN



## VANTAIL AVEC DORMANTS EN ACIER RÉGLABLES (ENTOURANTS)

Plage de réglage min.-max. (mm)
95-125
125-155
155-185
185-215
215-245
245-275
275-305

### GREKO

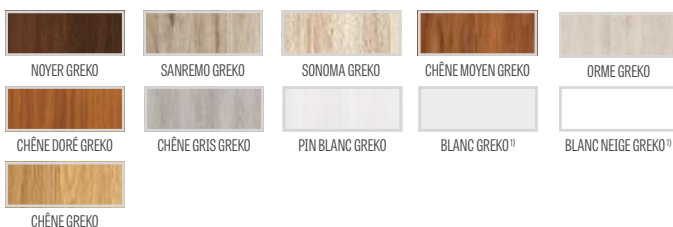

### FINISH



### CPL



### PREMIUM



<sup>1)</sup> placage blanc lisse imitation peinture

<sup>2)</sup> revêtement spécial AntiFinger pour réduire la saleté et les empreintes de doigts

## INFORMATIONS GÉNÉRALES

La protection contre le feu et la fumée ainsi que l'isolation acoustique ne sont assurées que si le montage a été effectué à l'aide du kit complet qui comprend: un vantail coupe-feu (équipé de joints, serrure, paumelles, joint bas de porte), un dormant, un ferme-porte, une serrure à cylindre et une poignée conformes aux exigences de la norme polonaise.

L'isolation acoustique de la porte du système HALSPAN équipée d'un joint bas de porte s'élève à  $R_w=32\text{dB}$  conformément à la norme polonaise PN-B-02151-03:1999.

Les vantaux sont vendus uniquement dans un kit incluant un dormant bois ou acier.

## STRUCTURE

- remplissage de la porte avec panneau HALSPAN : épaisseur 44 mm pour le modèle EI30. 54 mm pour le modèle EI60
- épaisseur totale du vantail : 50 mm pour le modèle EI30 et 60 mm pour le modèle EI60
- cadre en bois résineux
- joint coupe-feu et intumescent/étanche à la fumée
- joint isolant bas de porte
- verre transparent résistant au feu, largeur du verre fixe (indépendante de la largeur du vantail).

## FINITION

- bords du vantail conçus en technologie STANDARD (stratifiés CPL 0,2 et 0,7 et bord en ABS uniquement dans le coloris du vantail ou, moyennant un supplément de prix, avec un bord noir)
- inserts (intarsia) couleur : acier brossé, noir et CHÊNE CPL d'une largeur de 8 mm ou 220 mm posés en affleurement avec plan du vantail, sur les deux côtés du vantail. Ne s'applique qu'aux dormants LEDA complet. **NOUVEAUTÉ** Types d'intarsia présentés aux pages 80–81
- intarsia sur les deux faces disponible uniquement sur vantail plein et, en cas de portes à deux vantaux, sur vantail actif
- bords dans le coloris du vantail ou optionnellement en coloris noir lisse (en coloris MÉLÈZE TRANSVERSAL, finition des chants – noir transversal) **NOUVEAUTÉ**
- panneaux latéraux et supérieurs collés au mur (uniquement pour un habillage avec une cornière de 8 cm) – page 134 **NOUVEAUTÉ**

## QUINCAILLERIE

- quatre paires de paumelles  $\varnothing 18$  réglables en 3D (2D dormant en acier)
- serrure à cylindre brevetée
- ferme-porte disponible moyennant un supplément de prix

## DORMANTS

- dormant bois fixe coupe-feu
- joint coupe-feu
- gâche réglable
- dormant réglable acier, dormant d'angle grand taille ou dormant fixe soudé, couleur RAL 9010, 8003, 8017, 7035, 7016, 1005
- dormant de porte fixe en tôle noire ép. 1,5 mm, thermolaquage de couleur RAL, soudé dans les coins avec un joint coupe-feu et un renfort pour le ferme-porte en standard.

## SUPPLÉMENTS DE PRIX

ferme-porte à bras articulé pour porte coupe-feu  
en couleurs : argent, noir, blanc, marron

ferme-porte à rail pour porte coupe-feu  
(uniquement pour les dormants sans habillage ou avec habillage avec cornière à clip)  
en couleurs : argent, noir, blanc, marron

grille d'aération pour porte coupe-feu

poignée JUPITER INOX, longue rosace à cylindre, voir page 127

cylindre 30/40 (EI30) ou 30/50 (EI60)

judas de porte pour porte coupe-feu couleur chrome satiné

serrure haute bec de canne pour porte coupe-feu

finition des chants: vantaux noirs

habillage pour EI30 à partir de 100 jusqu'à 460 et  
habillage pour EI60 à partir de 120 jusqu'à 480 tous les 40 mm  
habillage pour portes à deux vantaux

gâche électrique au recto pour portes coupe-feu recto (standard)  
12/24V (à l'exception du dormant en acier)

RAL non standard dans un dormant en acier (hors couleurs intenses,  
perlées ou métalliques)

dormant acier en tôle galvanisée

EI30

Supplément de prix type de vitrage 3, 4, 5, 7, 6, 8

EI60

Supplément de prix type de vitrage 4, 6, 8

intarsia LUX, versions à choisir pages 80–81  
(sur les deux faces disponible uniquement sur vantail plein et, en cas de  
portes à deux vantaux, sur le vantail actif)

stratifié CPL 0,2 (pour porte sans habillage)

stratifié CPL 0,7 (pour porte sans habillage)

cornière avec clips <sup>1)</sup> **NOUVEAUTÉ** (cornière avec clips permettant une  
plage de réglage supplémentaire de 20 mm)

supplément de prix pour le vantail « 110 »

panneaux latéraux et supérieurs collés au mur (uniquement pour un  
habillage avec une cornière de 8 cm)  
**NOUVEAUTÉ**

<sup>1)</sup> Dans l'habillage une cornière avec clip est incluse dans le prix



# LEDA EI30, EI60

## À UN VANTAIL

### DORMANT FIXE EN BOIS

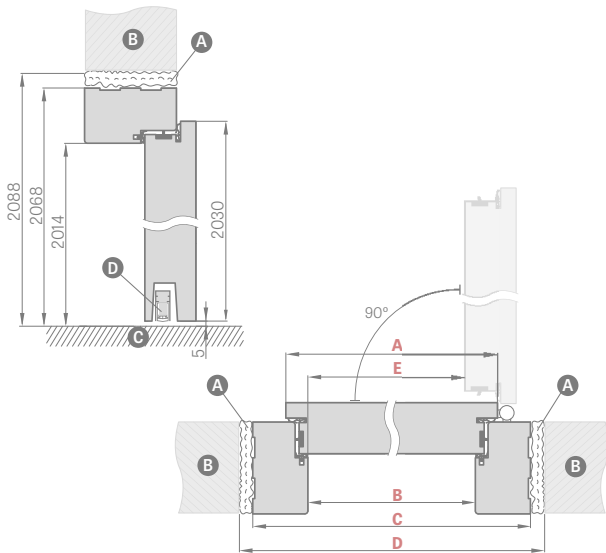

Largeur de la porte	A	B	C	D	E
« 80 »	860	817	925	955	805
« 90 »	960	917	1025	1055	905
« 100 »	1060	1017	1125	1155	1005
« 110 »	1160	1117	1225	1255	1105

- A** mousse de montage ignifuge
- B** mur
- C** plancher
- D** joint isolant bas de porte

### COUPE DU DORMANT COUPE-FEU AVEC HABILLAGE DU MUR ET CORNIÈRE AVEC CLIPS

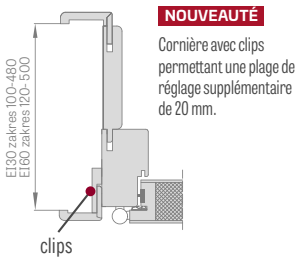

### CORNIÈRE 6 cm et 8 cm avec clips

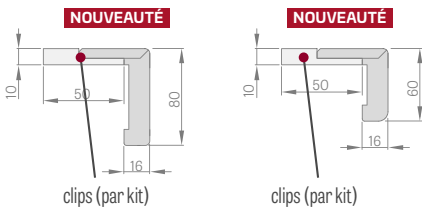

### FERME-PORTE À RAIL <sup>1)</sup>



### FERME-PORTE À BRAS ARTICULÉ



### DORMANT EN ACIER RÉGLABLE COUPE-FEU

soudé et peint en RAL 9003, 9010, 9016, 8003, 8017, 7016, 7022, 7047, 1001

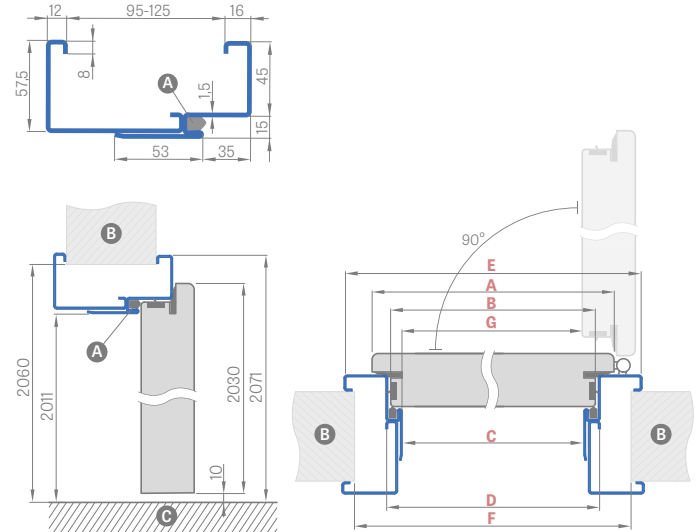

Largeur de la porte	A	B	C	D	E	F	G
« 80 »	860	834	813	843	933	910	802
« 90 »	960	934	913	943	1033	1010	902
« 100 »	1060	1034	1013	1043	1133	1110	1002
« 110 »	1160	1134	1113	1143	1233	1210	1102

### CADRE ACIER D'ANGLE GRANDE TAILLE COUPE-FEU

soudé et peint en RAL 9003, 9010, 9016, 8003, 8017, 7016, 7022, 7047, 1001

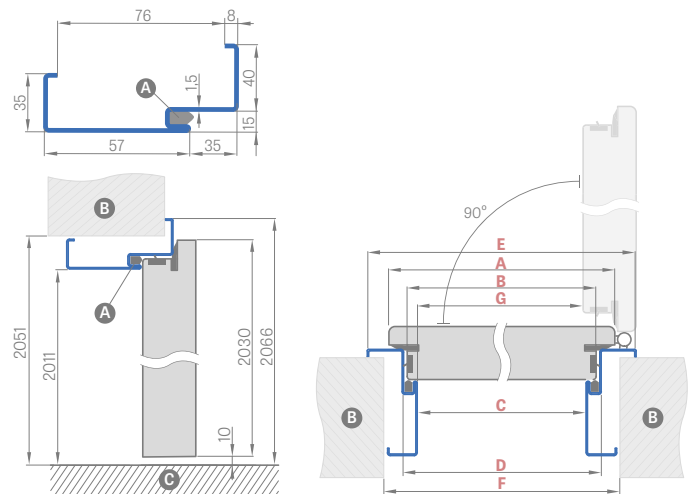

Largeur de la porte	A	B	C	D	E	F	G
« 80 »	860	834	813	843	923	890	802
« 90 »	960	934	913	943	1023	990	902
« 100 »	1060	1034	1013	1043	1123	1090	1002
« 110 »	1160	1134	1113	1143	1223	1190	1102

### RAL



RAL 9003<sup>2)</sup> RAL 9010 RAL 9016 RAL 8003 RAL 8017 RAL 7016 RAL 7022<sup>2)</sup> RAL 7047 RAL 1001

<sup>2)</sup> supplément de prix +10 %

<sup>1)</sup> Le ferme-porte à rail ne doit être utilisé que pour les dormants fixes ou pour un habillage comportant une cornière avec clips



# LEDA EI30, EI60

## À DEUX VANTAUX

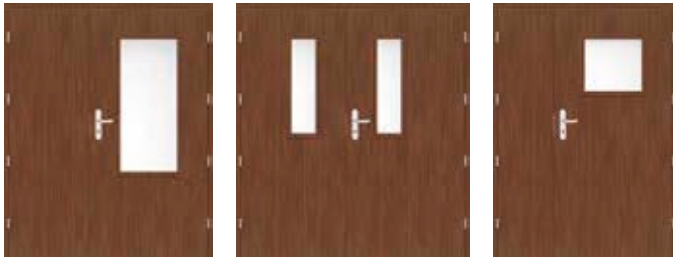

LEDA 3 « 90 »  
+ vantail passif « 60 »

LEDA 6 « 90 »  
+ vantail passif « 80 »

LEDA 4 « 90 »  
+ module d'extension « 40 »

### LEDA EI30 et EI 60 À DEUX VANTAUX

- Les portes à deux vantaux sont fabriquées sur la base des modèles EI30 et EI60 de LEDA avec leurs caractéristiques propres : couleur, finition (STANDARD) ;
- Le vantail passif existe en plusieurs versions :
  - plein largeurs « 60 », « 70 », « 80 »
  - vitré de type 5, 6, 7, 8 pour EI30 et vitré de type 6 et 8 pour EI 60
- Le module d'extension est disponible dans les largeurs « 30 », « 40 » et « 50 » avec dormant plein lisse pour toutes les variantes ;
- Le dormant passif et le module d'extension sont équipés de verrous et de gâches de porte, ils n'ont pas de bandes de couverture.

### LARGEURS DE DORMANTS ACTIFS DISPONIBLES SELON LE TYPE DE PORTE COUPE-FEU

LEDA	LEDA type de vitrage 3	LEDA type de vitrage 4	LEDA type de vitrage 5
EL30 EL60 80 90 100	EL30 90 100	EL30 EL60 90 100	EL30 80 90 100
LEDA type de vitrage 6	LEDA type de vitrage 7	LEDA type de vitrage 8	
EL30 EL60 80 90 100	EL30 80 90 100	EL30 EL60 80 90 100	

### LARGEURS DE DORMANTS PASSIFS DISPONIBLES SELON LE TYPE DE PORTE COUPE-FEU

LEDA	LEDA type de vitrage 5	LEDA type de vitrage 6
EL30 EL60 60 70 80	EL30 70 80	EL30 EL60 70 80
LEDA type de vitrage 7	LEDA type de vitrage 8	
EL30 70 80	EL30 EL60 70 80	

### PRIX DE PORTES À DEUX VANTAUX

Calcul du montant :

- partie active = prix d'une porte pleine à un vantail + éventuels suppléments de prix comme pour une porte à un dormant
- partie passive = prix pour la version complète (incluant un module d'extension) + éventuels suppléments de prix comme pour les portes à un vantail

### LARGEURS DE VANTAUX DISPONIBLES

vantail actif **80 90 100** + vantail passif **60 70 80**  
 vantail actif **80 90 100** + module d'extension plein lisse **30 40 50**

	PORTE COUPE-FEU À DEUX VANTAUX, DORMANT EN BOIS							
	« 110 »	« 120 »	« 130 »	« 140 »	« 150 »	« 160 »	« 170 »	« 180 »
<b>A</b> Largeur du dormant actif	860	860   960	860   960   1060	860   960   1060	860   960   1060	860   960   1060	960   1060	1060
<b>B</b> Largeur du dormant passif ou du module d'extension	347	447   347	547   447   347	647   547   447	747   647   547	847   747   647	847   747	847
<b>C</b> Largeur du dormant à nu	1170	1270	1370	1470	1570	1670	1770	1870
<b>F</b> Largeur extérieure du dormant	1278	1378	1478	1578	1678	1778	1878	1978
<b>E</b> Largeur du trou dans le mur	1310	1410	1510	1610	1710	1810	1910	2010

### DORMANT EN ACIER RÉGLABLE COUPE-FEU

soudé et peint en RAL 9010, 9016, 8003, 8017, 7016, 7047, 1001

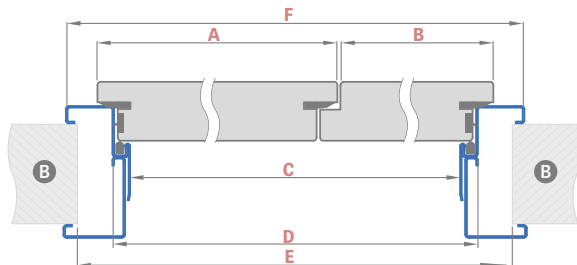

Largeur de la porte	A	B	C	D	E	F
« 110 »	860	347	1166	1196	1270	1287
« 120 »	860   960	447   347	1266	1296	1370	1387
« 130 »	860   960   1060	547   447   347	1366	1396	1470	1487
« 140 »	860   960   1060	647   547   447	1466	1496	1570	1587
« 150 »	860   960   1060	747   647   547	1566	1596	1670	1687
« 160 »	860   960   1060	847   747   647	1666	1696	1770	1787
« 170 »	960   1060	847   747	1766	1796	1870	1887
« 180 »	1060	847	1866	1896	1970	1987

### DORMANT D'ANGLE EN ACIER GRANDE TAILLE COUPE-FEU

soudé et peint en RAL 9010, 9016, 8003, 8017, 7016, 7047, 1001

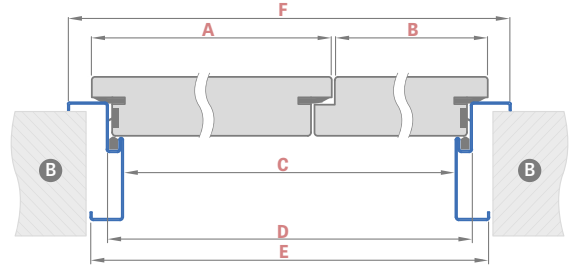

Largeur de la porte	A	B	C	D	E	F
« 110 »	860	347	1166	1196	1236	1276
« 120 »	860   960	447   347	1266	1296	1336	1376
« 130 »	860   960   1060	547   447   347	1366	1396	1436	1476
« 140 »	860   960   1060	647   547   447	1466	1496	1536	1576
« 150 »	860   960   1060	747   647   547	1566	1596	1636	1676
« 160 »	860   960   1060	847   747   647	1666	1696	1736	1776
« 170 »	960   1060	847   747	1766	1796	1836	1876
« 180 »	1060	847	1866	1896	1936	1976



# HYPERION E130 RC2 39dB

PORTES D'ENTRÉE INTÉRIEURES COUPE-FEU ET ANTI-EFFRACTION RÉALISÉES en TECHNOLOGIE ERKADO



HYPERION, placage CHÊNE NATUR PREMIUM, poignée BONN, intarsia LUX 213

## LARGEURS DE VANTAUX DISPONIBLES

80 90 100

## VANTAIL SANS INTARSIA AVEC DORMANT EN BOIS FIXE

vantail HYPERION E130 + dormant bois fixe

« 80 »

« 90 »

« 100 »

### GREKO

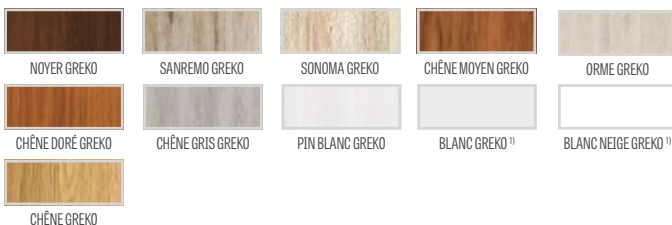

### FINISH



### CPL



### PREMIUM



<sup>1)</sup> placage blanc lisse imitation peinture

<sup>2)</sup> revêtement spécial AntiFinger pour réduire la saleté et les empreintes de doigts

## INFORMATIONS GÉNÉRALES

La protection contre le feu et la fumée ainsi que l'isolation acoustique ne sont assurées que si le montage a été effectué à l'aide du kit complet qui comprend: un vantail coupe-feu (équipé de joints, serrure, paumelles, joint bas de porte), un dormant, un ferme-porte, une serrure à cylindre et une poignée conformes aux exigences de la norme polonaise. L'isolation acoustique de la porte équipée d'un joint bas porte s'élève à  $R_w=39dB$  conformément à la norme polonaise PN-B-02151-03:1999. Les vantaux sont vendus uniquement dans un kit incluant un dormant bois.

Les portes ont reçu le certificat RC2 anti-effraction pour les portes s'ouvrant sur l'intérieur de la pièce.

## STRUCTURE

- remplissage spécial de 44 mm d'épaisseur
- épaisseur totale du vantail 46 mm
- cadre en bois résineux
- joint coupe-feu et intumescent/étanche à la fumée
- joint isolant bas de porte

## FINITION

- bords du vantail conçus en technologie STANDARD (stratifiés CPL 0,2 et 0,7 et bord en ABS et uniquement dans le coloris du vantail ou, moyennant un supplément de prix, avec un bord noir)
- inserts (intarsia) couleur : acier brossé, noir et CHÊNE CPL d'une largeur de 8 mm ou 220 mm posés en affleurement avec plan du vantail, sur les deux côtés du vantail. **NOUVEAUTÉ**
- bords dans le coloris du vantail ou optionnellement en coloris noir lisse (en coloris MÉLÈZE TRANSVERSAL, finition des chants – noir transversal) **NOUVEAUTÉ**
- panneaux latéraux et supérieurs collés au mur (uniquement pour un habillage avec une cornière de 8 cm) – page 134 **NOUVEAUTÉ**

## QUINCAILLERIE

- quatre paires de paumelles Ø18 réglables en 3D
- serrure de sécurité multi-point à barre (à pêne) avec deux serrures
- ferme-porte disponible moyennant un supplément de prix

## DORMANTS

- dormant bois fixe coupe-feu, en option avec habillage
- joint coupe-feu
- gâche réglable

### COUPE DU DORMANT COUPE-FEU AVEC HABILLAGE DU MUR ET CORNIÈRE AVEC CLIPS

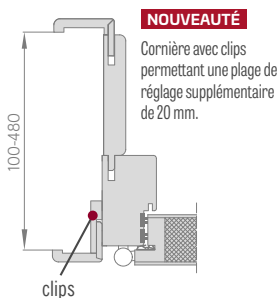

### COUPE DU DORMANT COUPE-FEU AVEC HABILLAGE DU MUR DE BASE

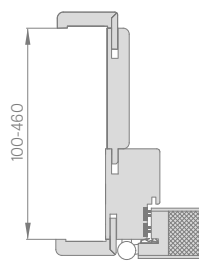

### FERME-PORTE À RAIL <sup>2)</sup> (argent, noir, blanc, marron)



### UN FERME-PORTE À BRAS ARTICULÉ (argent, noir, blanc, marron)



<sup>1)</sup> dans l'habillage une cornière avec clip est incluse dans le prix

<sup>2)</sup> le ferme-porte à rail ne doit être utilisé que pour les dormants fixes ou pour un habillage comportant une cornière avec clips.

## SUPPLÉMENTS DE PRIX

ferme-porte à bras articulé pour porte coupe-feu  
en couleurs : argent, noir, blanc, marron

ferme-porte à rail pour porte coupe-feu  
(uniquement pour les dormants sans habillage ou avec habillage avec cornière à clip)  
en couleurs : argent, noir, blanc, marron

poignée BONN, longue rosace à cylindre, voir page 127

rosace BONN page 127

cylindre 30/40 (EI30)

judas de porte pour porte coupe-feu couleur chrome satiné

finition des chants: vantaux noirs

habillage pour EI30 à partir de 100 jusqu'à 460 mm

intarsia LUX ; versions à choisir pages 80–81

stratifié CPL 0,2 (pour porte sans habillage)

stratifié CPL 0,7 (pour porte sans habillage)

cornière avec clips <sup>1)</sup> **NOUVEAUTÉ** (cornière avec clips permettant une plage de réglage supplémentaire de 20 mm)

panneaux latéraux et supérieurs collés au mur (uniquement pour un habillage avec une cornière de 8 cm)

## DORMANT FIXE EN BOIS

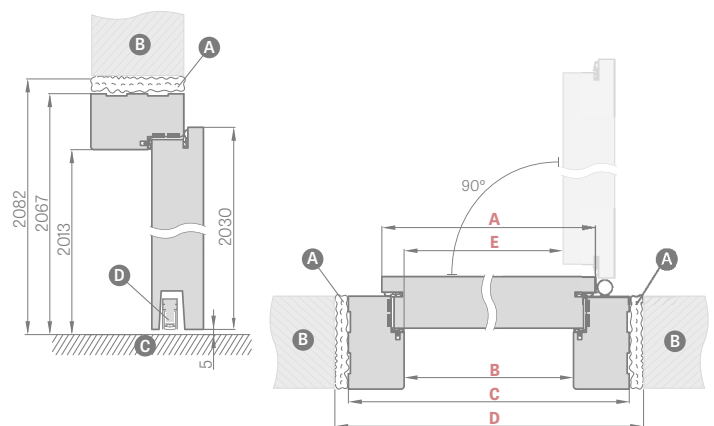

Largueur de la porte	A	B	C	D	E
« 80 »	860	817	925	955	805
« 90 »	960	917	1025	1055	905
« 100 »	1060	1017	1125	1155	1005

**A** mousse de montage ignifuge **B** mur **C** plancher **D** joint isolant bas de porte

### CORNIÈRE 6cm et 8 cm avec clips

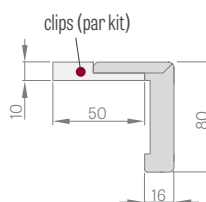

### **NOUVEAUTÉ** CORNIÈRE 6cm et 8 cm avec clips

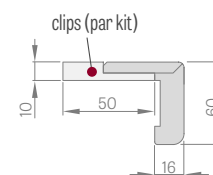

### COUPE DU DORMANT FIXE COUPE-FEU

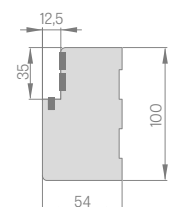



# QUINCAILLERIE

## POIGNÉES POUR VANTAUX POUR PORTES PLANES ET BLOCS-PORTES

Les poignées ne peuvent pas être montées sur les vantaux de portes planes avec dormant rénovation, voir page 158

NOUVEAUTÉ

### poignée RUMBA avec revêtement antibactérien contenant des ions d'argent actifs

mat noir



mat noir



rosace à clé  
rosace à cylindre  
rosace WC bouton anti-bactérien



NOUVEAUTÉ

### poignée METAL-BUD LUNA PREMIUM CARRÉE

chrome brillant, chrome brossé mat, laiton brillant, mat noir

Metal-Bud

PRODUCENT KLAMEK



chrome brillant



chrome brossé mat



laiton brillant



mat noir



rosace à clé  
rosace à cylindre  
rosace WC

POIGNÉE CLASSE PREMIUM

### poignée METAL-BUD LUNA PREMIUM RONDE

chrome brillant, chrome brossé mat, laiton brillant, mat noir

Metal-Bud

PRODUCENT KLAMEK



chrome brillant



chrome brossé mat



laiton brillant



mat noir



rosace à clé  
rosace à cylindre  
rosace WC

POIGNÉE CLASSE PREMIUM



## POIGNÉES POUR VANTAUX POUR PORTES PLANES ET BLOCS-PORTES

Les poignées ne peuvent pas être montées sur les vantaux de portes planes avec dormant rénovation, voir page 158

**NOUVEAUTÉ**

### poignée METAL-BUD CUBE SLIM (rosace prestige d'une épaisseur de 6 mm)

**Metal-Bud**

PRODUCENT KLAMEK

chrome brillant, chrome brossé mat, laiton brillant, mat noir



chrome brillant



chrome brossé mat



laiton brillant



mat noir



rosace à clé  
rosace à cylindre  
rosace WC

POIGNÉE CLASSE  
**PREMIUM**

### poignée METAL-BUD CUBE

chrome brillant, chrome brossé mat, nickel brossé mat, mat noir



chrome brillant



chrome brossé mat



nickel brossé mat

**NOUVEAUTÉ**



mat noir



rosace à clé  
rosace à cylindre  
rosace WC

POIGNÉE CLASSE  
**PREMIUM**

### poignée METAL-BUD CUBE PREMIUM

chrome brillant, chrome brossé mat, nickel brossé mat, mat noir



chrome brillant



chrome brossé mat



nickel brossé mat

**NOUVEAUTÉ**



mat noir



rosace à clé  
rosace à cylindre  
rosace WC

POIGNÉE CLASSE  
**PREMIUM**

## POIGNÉES POUR VANTAUX POUR PORTES PLANES ET BLOCS-PORTES

Les poignées ne peuvent pas être montées sur les vantaux de portes planes avec dormant rénovation, voir page 158

**NOUVEAUTÉ**

### poignée METAL- BUD BELLA SLIM CARRÉE (rosace prestige d'une épaisseur de 6 mm)

chrome brillant, chrome brossé mat, laiton brillant, mat noir

**Metal-Bud**

PRODUCENT KLAMEK



chrome brillant



chrome brossé mat



laiton brillant



mat noir

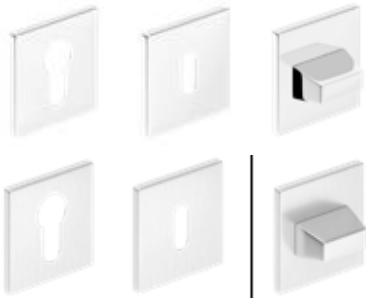

rosace à clé  
rosace à cylindre  
rosace WC

POIGNÉE CLASSE  
**PREMIUM**

**NOUVEAUTÉ**

### poignée METAL- BUD BELLA SLIM RONDE (rosace prestige d'une épaisseur de 6 mm)

chrome brillant, chrome brossé mat, laiton brillant, mat noir



chrome brillant



chrome brossé mat



laiton brillant



mat noir

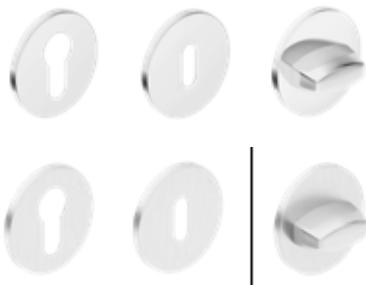

rosace à clé  
rosace à cylindre  
rosace WC

POIGNÉE CLASSE  
**PREMIUM**

### poignée METAL-BUD TREND

nickel satiné, graphite/chrome, chrome brillant



nickel satiné



graphite/chrome



chrome brillant



rosace à clé  
rosace à cylindre  
rosace WC

## POIGNÉES POUR VANTAUX POUR PORTES PLANES ET BLOCS-PORTES

Les poignées ne peuvent pas être montées sur les vantaux de portes planes avec dormant rénovation, voir page 158

### poignée structurelle METAL-BUD DECO

chrome brillant, nickel satiné

**Metal-Bud**

PRODUCENT KLAMEK



coloris CHÊNE MOYEN GREKO



coloris NOIR



coloris BLANC GREKO



coloris SONOMA GREKO



coloris NOYER GREKO



coloris CHÊNE GREKO



coloris SANREMO GREKO

### poignée METAL-BUD IBIZA

chrome brillant, nickel satiné, graphite/chrome, mat blanc, mat noir



chrome brillant



graphite/chrome



nickel satiné



blanc noir



mat noir

### poignée METAL-BUD LINEA

chrome brillant, graphite/chrome, nickel satiné



chrome brillant



graphite/chrome



nickel satiné

ROSACE chrome brillant, nickel satiné, graphite/chrome, mat blanc, mat noir pour les modèles DECO, IBIZA, LINEA



rosace à clé  
rosace à cylindre  
rosace WC

## POIGNÉES POUR VANTAUX POUR PORTES PLANES ET BLOCS-PORTES

Les poignées ne peuvent pas être montées sur les vantaux de portes planes avec dormant rénovation, voir page 158

**NOUVEAUTÉ**

### poignée METAL-BUD QUBIK

nickel velours, chrome brillant, mat blanc, mat noir

**Metal-Bud**

PRODUCENT KLAMEK



**NOUVEAUTÉ**

poignée QUBIK nickel velours



**NOUVEAUTÉ**

poignée QUBIK chrome brillant



**NOUVEAUTÉ**

poignée QUBIK mat blanc



**NOUVEAUTÉ**

poignée QUBIK mat noir

### poignée METAL-BUD BARCELONA

nickel velours, patine, chrome/satin, mat noir



poignée BARCELONA nickel velours



**NOUVEAUTÉ**

poignée BARCELONA chrome brillant



**NOUVEAUTÉ**

poignée BARCELONA mat noir

**ROSACE** nickel velours, chrome brillant, mat blanc, mat noir pour les modèles **QUBIK, BARCELONA**



rosace à clé  
rosace à cylindre  
rosace WC

### poignées METAL-BUD ERKADO

acier inoxydable



poignée SAPHIRE INOX



poignée METRO INOX



poignée PROXIMA INOX CARRÉE



poignée TOPAZE INOX

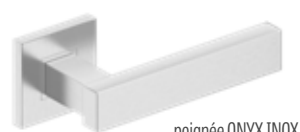

poignée ONYX INOX



poignée NOVA CARRÉE INOX



poignée NOVA RONDE INOX



poignée JUPITER INOX



poignée ROMA INOX



rosace à cylindre



rosace à clé



rosace WC



rosace à cylindre



rosace à clé



rosace WC

## POIGNÉES POUR VANTAUX POUR PORTES PLANES ET BLOCS-PORTES

Les poignées ne peuvent pas être montées sur les vantaux de portes planes avec dormant rénovation, voir page 158

### poignée METAL-BUD ERKADO

mat noir



poignée TOPAZE mat noir



rosace à cylindre



rosace à clé



rosace WC

### poignée METAL-BUD SYRIUSZ

mat noir



poignée SYRIUSZ noire



rosace à cylindre



rosace à clé



rosace WC

**NOUVEAUTÉ**

### poignées APRILE

chrome poli, chrome satiné, noir, or, or mat, cuivre



poignée PINA chrome poli



poignée PINA chrome satiné



poignée PINA noire



poignée PINA or



poignée PINA or mat



poignée PINA cuivre



poignée YUKA chrome poli



poignée YUKA chrome satiné



poignée YUKA noire

### ROSACE chrome poli, chrome satiné, noir, or, or mat, cuivre pour les modèles PINA, YUKA



plaque à clé, à cylindre



rosace WC



plaque à clé, à cylindre



rosace WC



rosace WC



plaque à clé, à cylindre



rosace WC



plaque à clé, à cylindre

## POIGNÉES POUR VANTAUX POUR PORTES PLANES ET BLOCS-PORTES

Les poignées ne peuvent pas être montées sur les vantaux de portes planes avec dormant rénovation, voir page 158

### poignées GAMET

chrome brossé, chrome brillant, nickel brossé, laiton antique



poignée MISTICO  
chrome brillant



poignée MISTICO  
nickel brossé



rosace à clé et à cylindre  
rosace WC



poignée ERBA  
nickel brossé



poignée ERBA  
laiton antique



rosace à clé et à cylindre  
rosace WC



poignée CASCADA  
nickel brossé



poignée CASCADA  
laiton antique



rosace à clé et à cylindre  
rosace WC

## POIGNÉES POUR VANTAUX POUR PORTES PLANES ET BLOCS-PORTES, ROSACE LONGUE

Les poignées ne peuvent pas être montées sur les vantaux de portes planes avec dormant rénovation, voir page 158 (NE S'APPLIQUE PAS aux poignées SYDNEY et QUBIK, rosace longue). Les poignées avec rosace longue ne sont pas montées sur les portes à paumelles invisibles (entraxe, voir page 132)

### poignées METAL-BUD ASTRA, SYDNEY et QUBIK (rosace longue, écartement de 72 mm)

– poignée SYDNEY et QUBIK rosace longue conseillée pour vantaux de portes planes avec dormant rénovation, voir page 158

**Metal-Bud**

PRODUCENT KLAMEK

nickel, patine



poignée ASTRA  
nickel, patine  
rosace à clé



poignée ASTRA, nickel, patine  
rosace à cylindre



**NOUVEAUTÉ**

poignée SYDNEY  
nickel, patine  
rosace à clé



poignée ASTRA, nickel, patine  
rosace, serrure à mortaiser



**NOUVEAUTÉ**

poignée QUBIK rosace longue  
noire  
rosace à clé



poignée QUBIK noire  
rosace à cylindre, clé



poignée QUBIK noire  
rosace WC

## POIGNÉES POUR VANTAUX POUR PORTES PLANES ET BLOCS-PORTES, ROSACE LONGUE

Les poignées ne peuvent pas être montées sur les vantaux de portes planes avec dormant rénovation, voir page 158 (NE S'APPLIQUE PAS aux poignées SYDNEY et QUBIK, rosace longue). Les poignées avec rosace longue ne sont pas montées sur les portes à paumelles invisibles (entraxe, voir page 132)

**NOUVEAUTÉ** poignées METAL- BUD JOWISZ INOX rosace longue (rosace d'une épaisseur de 10 mm), écartement 72 mm

**Metal-Bud**

PRODUCENT KLAMEK

**POIGNÉE AGRÉÉE POUR LES PORTES COUPE-FEU LEDA EI30 ET EI 60 ET LES PORTES D'ENTRÉE**

acier inoxydable investissement



poignée JUPITER INOX  
rosace à clé



poignée JUPITER INOX  
rosace WC



poignée JUPITER INOX  
rosace à cylindre



poignée JUPITER INOX  
rosace, serrure à mortaiser

**poignée METAL- BUD TOPAZ INOX rosace longue (rosace d'une épaisseur de 10 mm), écartement 72 mm**

acier inoxydable



poignée TOPAZE INOX  
rosace à clé



poignée TOPAZE INOX  
rosace WC



poignée TOPAZE INOX  
rosace à cylindre



poignée TOPAZE INOX  
rosace, serrure à mortaiser

**POIGNÉES POUR VANTAUX HERSE SET, HERSE LUX SET, HERSE MAX SET**

**poignée METAL-BUD ERKADO BONN et ESSEN (rosace d' une épaisseur de ESSEN – 10 mm, BONN – 8 mm), écartement 72 mm**



poignée et rosace BONN



patine



noir

poignée et rosace BONN noire



nickel satiné

poignée et rosace ESSEN



patine



mat noir

**NOUVEAUTÉ**

## CYLINDRES



cylindre  
couleur nickel satiné



cylindre avec bouton  
couleur nickel satiné

CYLINDRE	CYLINDRE AVEC BOUTON
taille	taille
26/36	G30/40
30/30	G40/30
30/45	G30/50
30/50	G50/30
	30/45G
	30G/45

Cylindres dans un système clé unique 30/45 + 30G/45,  
ouverture de la porte vers l'extérieur

Cylindres dans un système clé unique 30/45 + 30/45G  
ouverture de la porte vers l'intérieur



# INFORMATIONS TECHNIQUES

## SENS D'OUVERTURE DES PORTES

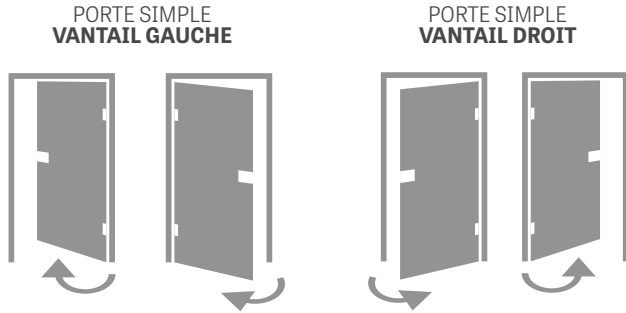

## PORTES AVEC PAUMELLES VISIBLES, AVEC PAUMELLES INVISIBLES, RÉVERSIBLES



## PORTE DOUBLE

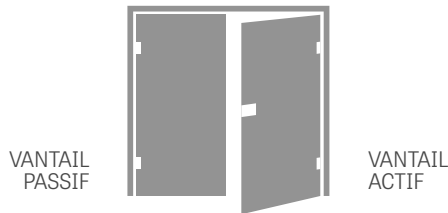

## JONCTION DU DORMANT



## COMMENT CHOISIR SON CYLINDRE DE SERRURE

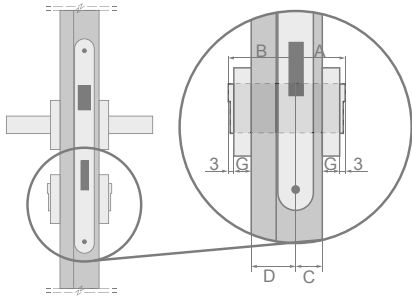

Ci-dessous, un exemple pour calculer la taille du cylindre de serrure pour portes planes et blocs-portes (40 mm) pour une rosace d'une épaisseur G=7 mm

$$A/B = (C+G+3) / (D+G+3)$$

$$A/B = (15+7+3) / (25+7+3)$$

$$A/B = 25/35$$

## COMMENT CALCULER LE PRIX D'UNE PORTE

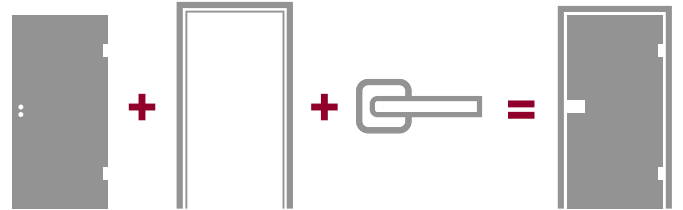

## SOLUTIONS DISPONIBLES (p. 135- 143)

- systèmes coulissants en applique à un vantail

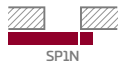

- systèmes coulissants en applique à deux vantaux



- systèmes coulissants à galandage à un vantail

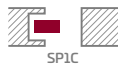

- systèmes coulissants à galandage à deux vantaux

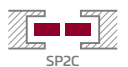

- Système complémentaire ZN1



- Système complémentaire ZN2



- portes à deux vantaux

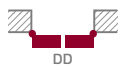

Type de porte	Épaisseur du vantail	Proportion d'emplacement de la serrure dans la porte (C/D)	Taille recommandé du cylindre (A/B)*
portes planes, blocs-portes (paumelles visibles)	40 mm	15/25	26/36
portes planes, blocs-portes (paumelles invisibles)	40 mm	20/20	30/30
HERSE	46 mm	15/31	30/45
LEDA EI 30	50 mm	19/31	30/40
LEDA EI 60	60 mm	19/41	30/50
FORTECA RC2 et RC3	46 mm	20/26	30/40
HYPERION EI30 RC2	50 mm	19/31	30/40

\* taille recommandée du cylindre de serrure pour une rosace de 7 mm d'épaisseur et jeu de 2 mm à 4 mm



## FINISH

Le placage FINISH est un film pré-imprégné, c'est à dire qu'il est imprimé puis protégé avec du vernis aux propriétés requises. L'utilisation de couches de finition avec des additifs assure une résistance de base de la surface.

## GREKO

Le placage Greko est également un film pré-imprégné, c'est à dire qu'il est imprimé puis protégé à l'aide d'un vernis aux propriétés requises. L'utilisation de couches de finition avec des additifs assure une bonne résistance de la surface et garantit l'élasticité du produit. La teneur en silicone dans le vernis confère au film une résistance accrue à l'eau.

Le placage Greko est fabriqué sur la base d'une sous-couche japonaise de haute densité non résinée. Grâce à cela, le film est écologique car il ne présente aucun risque tant pour la santé des personnes que pour l'environnement lors de sa production ou son utilisation ainsi que pendant son élimination. Il ne contient pas de formaldéhyde ni d'autres substances nocives.

Les films Greko se distinguent des autres films par leurs motifs uniques. Ils garantissent une réalisation de haute qualité avec l'effet bois naturel (en 3D). Les coloris assurent une parfaite imitation du bois naturel.

## PREMIUM

Le placage Premium à base de polypropylène (PP) se distingue non seulement par son aspect mais aussi par son côté pratique car il est inflammable et très résistant aux rayures et à l'abrasion. Il donne un aspect noble et unique aux vantaux de porte tout en offrant une parfaite imitation du bois naturel.

Toutes les qualités et les propriétés des produits de la gamme PREMIUM garantissent une utilisation fiable et de longue durée même dans des conditions d'exploitation difficiles.

## ST CPL, CPL 0,2 et CPL 0,7

Le placage CPL ST se compose d'une couche décorative imprégnée de résines et d'une couche inférieure qui donne un aspect de flexibilité. Grâce au traitement de stratification, la couche superficielle (résine) devient plus dure et plus résistante aux rayures et à l'abrasion. Le stratifié se caractérise par une haute résistance aux chocs, à l'abrasion, aux rayures, aux hautes températures et aux rayons UV.

L'utilisation de ce type de matériau permet d'installer des portes dans les locaux dits «à risque» [exposés à de hautes températures, à l'humidité ou à une exploitation supérieure à la moyenne]. L'épaisseur du stratifié est d'environ : ST CPL – 0,15 mm , CPL 0,2 – 0,2 mm et CPL 0,7 – 0,7 mm. En raison de sa dureté exceptionnelle, le stratifié CPL 0,7 n'est utilisé que sur la surface du vantail. Les vantaux recouverts de stratifiés CPL 0,2 et CPL 0,7 ont un bord ABS en PVC très résistant.

Le placage ST CPL en coloris blanc, gris clair, cappuccino, noir a été affiné par le revêtement AntiFinger limitant la saleté et les empreintes de doigts **NOUVEAUTÉ**

## VERNIS UV

La surface des portes de couleur BLANC TITANAL UV est peinte plusieurs fois avec un vernis moderne doté d'une technologie de durcissement UV.

Les surfaces planes sont d'abord traitées avec une membrane d'appât spéciale, puis peintes deux fois avec une peinture de classe mondiale et durcies aux rayons UV.

Pour des raisons technologiques, les surfaces fraisées ne peuvent pas être protégées par une membrane. Elles sont donc peintes trois fois et durcies aux rayons UV.

La peinture automatique (sans intervention humaine) après balayage permet d'obtenir une qualité de surface idéale, tandis que le durcissement de la peinture réalisé à l'aide d'une méthode moderne de fixation par rayonnement ultraviolet (UV) assure une résistance mécanique très élevée.

## TYPE DE FINITIONS DES CHANTS

### BORD SOFT



Le vantail SOFT ne possède pas d'arêtes vives ce qui lui donne un aspect esthétique et moderne. La finition du vantail est réalisée à partir d'un placage à haute résistance aux rayures, ce qui améliore considérablement sa résistance à l'usure.

### BORD STANDARD



La surface plane est revêtue d'un placage CPL ST de 0,15 mm d'épaisseur, CPL 0,2, CPL 0,7 d'un placage polypropylène PREMIUM, placage GREKO ou d'un film FINISH.

Le vantail réalisé selon la technologie STANDARD présente des arêtes vives sur lesquelles le panneau supérieur se relie avec le contreplaqué du bord, comme illustré sur le schéma. Dans les stratifiés CPL 0,2 et CPL 0,7, il s'agit d'un placage PVC très résistant, appelé ABS. La méthode d'assemblage du placage est identique pour les vantaux non affleurants des portes coulissantes et des portes avec paumelles invisibles.



<sup>1)</sup> s'applique uniquement au BALDUR 1 placage BLANC ST CPL

## VANTAIL DE BLOCS-PORTES STILE

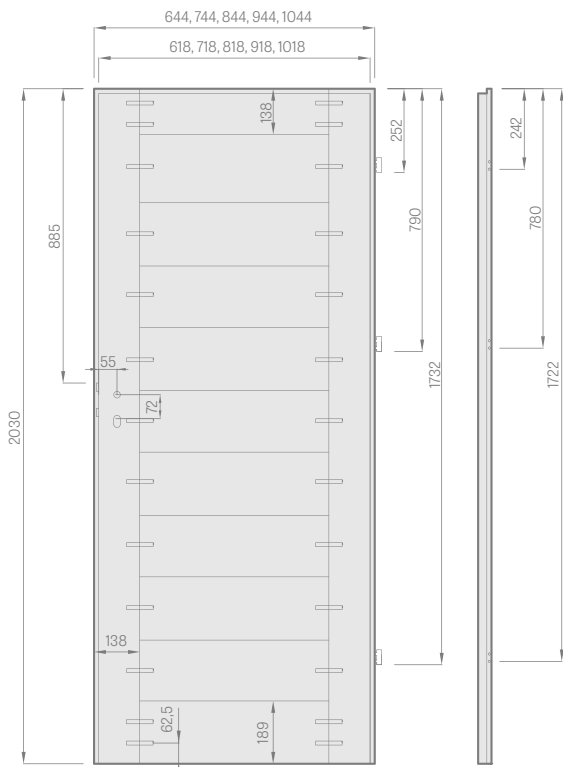

vantail avec paumelles visibles

## VANTAIL PLAN

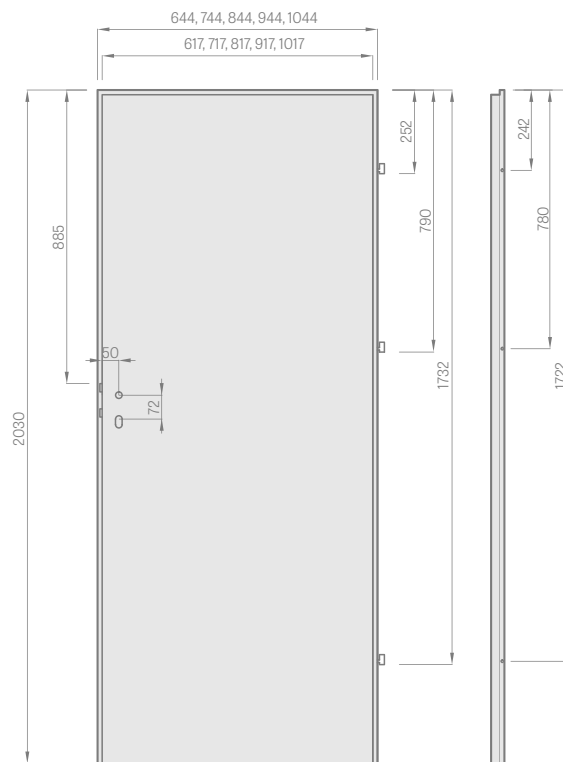

vantail avec paumelles visibles



- A** montants MDF ou revêtus d'un placage PREMIUM
- B** traverses MDF



- A** panneau MDF ; **B** joint ; **C** panneau HDF ; **D** remplissage ;
- E** cadres MDF ou bois pour les modèles HERSE SET et UNO PREMIUM



Traverse stable épaisseur 35 mm ou 22 mm



Panneaux vitrés esthétique sans moulures

## TYPES DE REMPLISSAGE

stabilisant alvéolaire

panneau plein



Traverse basse MDF pour placages GREKO et CPL avec revêtement AntiFinger  
**NOUVEAUTÉ**



Traverse en contreplaqué pour placages PREMIUM et CPL sans revêtement AntiFinger



Le stabilisant alvéolaire et le panneau plein sont disponible **UNIQUEMENT** pour les portes planes. Pour le panneau plein, il est nécessaire d'utiliser une troisième paire de paumelles.

**PORTES EN VERRE GRAF**

**VANTAIL COUPE-FEU**

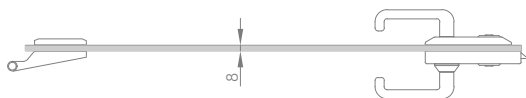
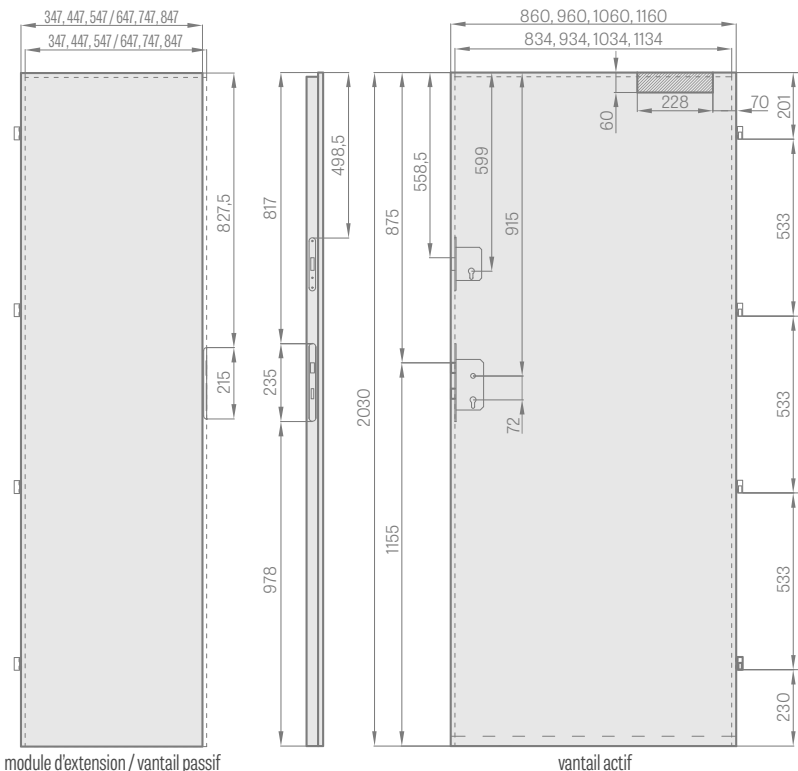
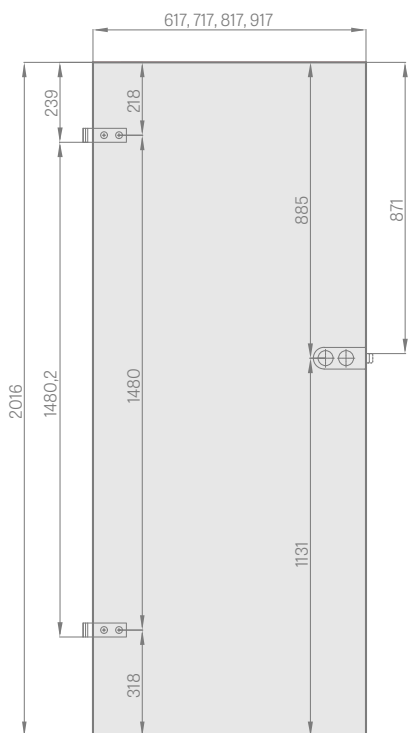

**SERRURE SALLE DE BAIN À CONDAMNATION PAR BOUTON SUR LE CÔTÉ**

extérieur (E)

intérieur (I)

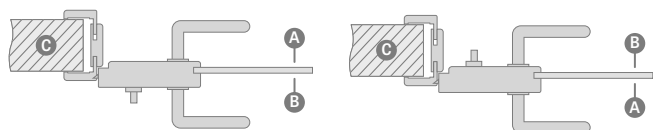

A couloir ; B salle de bains ; C mur

Serrure WC : lors de la commande de la serrure à condamnation, il faut choisir :

serrure EXTÉRIEURE – si le verrouillage est installé sur la face extérieure de la porte de la salle de bains (E)

ou serrure INTÉRIEURE – si le verrouillage est installé sur la face intérieure de la porte de la salle de bains (I).

ATTENTION : Le sens d'une serrure à condamnation est droite-gauche

**VITRAGE STANDARD RECTO**



**VITRAGE À LA DEMANDE VERSO :**



G face lisse ; M face mate avec éléments décoratifs



remplissage avec panneau spécial HALSPAN : 44 mm [EI30] / 54 mm [EI60]



Joint coupe-feu et intumescent/étanche à la fumée couleur rouge ou noir



Joint isolant bas de porte avec ajustement de pression par clé Allen



Dormant fixe



Quatre paires de paumelles pratiques Ø16 avec réglage 3D

## BUTOIR MAGNÉTIQUE DISSIMULÉ NOUVEAUTÉ



chrome brillant, chrome satiné, laiton brillant, incolore, blanc semi-mat, noir semi-mat

Nous assemblons nous-mêmes le butoir magnétique dans un endroit spécialement fraisé à cet effet.

Produit livré sous forme d'assortiment séparé.

Attention (information importante en cas de chauffage au sol) : l'élément au sol doit être placé dans un trou  $\varnothing 14\text{mm}$ , d'une profondeur de 45 mm.

## CACHE-PAUMELLES EN MÉTAL

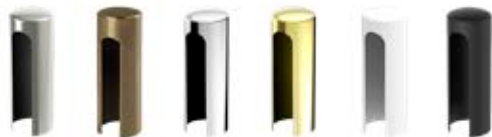

nickel brossé, patine, chrome brillant, laiton brillant, mat blanc et mat noir

Dimensions des cache-paumelles :

- diamètre externe : 16 mm pour les portes de type HERS SET, FORTECA et LEDA et HYPERION pour portes coupe-feu
- diamètre interne : 15 mm pour portes planes et blocs-portes
- longueur : 47 mm

## AÉRATION



Manchons en plastique pour les coloris FINISH

Manchons en plastique imitation bois pour blocs-portes STILE, coloris GREKO, PREMIUM et CPL



Manchons métalliques rectangulaires et ronds



Grilles d'aération

## AÉRATION

Le détalonnage n'est pas disponible dans les vantaux non affleurants des systèmes coulissants en applique et à galandage.

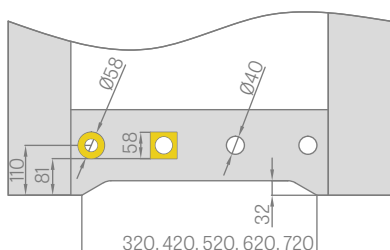

## GÂCHE ÉLECTRIQUE

(disponible sur dormants fixe et réglable des portes avec paumelles visibles, voir p. 161-163, mais non disponible pour dormants avec panneau en verre GRAF et pour portes à double vantail)



Types de gâches électriques disponibles :

- simple 12 V
- simple 24 V
- avec interrupteur 12 V
- avec interrupteur 24 V
- réversible 12 V
- réversible 24 V

**GÂCHE ÉLECTRIQUE SIMPLE**

- reste tout le temps fermée, s'ouvre après la mise sous tension

**GÂCHE ÉLECTRIQUE AVEC INTERRUPTEUR**

- fonctionne comme une gâche simple sauf qu'elle peut être désactivée en déplaçant le cliquet

**GÂCHE ÉLECTRIQUE REVERSIBLE**

- ouverture après mise sous tension, fermeture après mise hors tension

Les gâches électriques avec interrupteur ne sont pas disponibles pour les portes coupe-feu.

## VANTAUX SUR MESURE

Il est possible de réduire la taille des vantaux suivant la norme polonaise, jusqu'à 50 mm maximum ou jusqu'à 80 mm, dans le cas de la gamme HERSE SET (s'ils n'ont pas été découpés en usine) et des vantaux à panneaux équipés d'une traverse inférieure supplémentaire prémontée. (NOTA: il est impossible de réduire la taille des vantaux FRAGI, des portes à deux vantaux, des portes coupe-feu, des vantaux non affleurant pour les systèmes coulissants, des portes en verre GRAF, des portes anti-effraction FORTECA RC2 et FORTECA RC3, ainsi que des vantaux des blocs-portes conformes à la norme tchèque.)

**La hauteur des vantaux fabriqué selon la norme dite CZ est inférieure de 47 mm à la norme PL.**

## KIT D'ENTRETIEN, DE NETTOYAGE ET DE RÉNOVATION DES SURFACES DES PORTES OTTIMO



## QUINCAILLERIE

### SERRURES BEC DE CANE

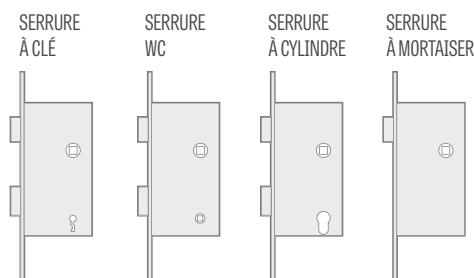

#### ENTRAXES DES SERRURES

1. Dans les vantaux à paumelles visibles, l'entraxe de la serrure bec de canne pour clé, WC et cylindre est de 72 mm.
2. Dans les vantaux à paumelles invisibles et réversibles. l'entraxe de la serrure magnétique est respectivement de :
  - clé et WC entraxe 90 mm
  - cylindre : entraxe 85 mm

Dans les serrures WC, le trou pour le verrouillage a la forme d'un carré avec un côté de :

- norme PL : 4 mm
- norme CZ : 6 mm

## VITRAGE STANDARD « RECTO »

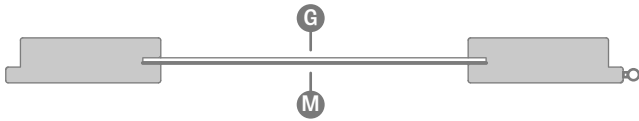

## VITRAGE À LA DEMANDE « VERSO »

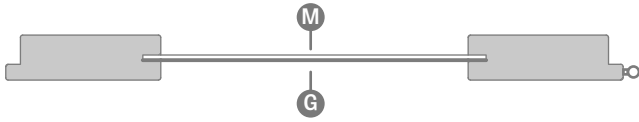

G face lisse M face mate avec décoration ou incolore avec décoration

## VERRE FEUILLETÉ VSG 221, 331, 441 OPALIN

pour blocs-portes STILE et portes planes

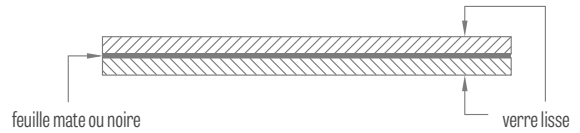

## DÉGAGEMENT SOUS LE VANTAIL MONTÉ

Veuillez vérifier les dimensions du dégagement au sol de tous les produits avant le montage car l'écart autorisé du dormant est de +/- 3 mm

## ILLUSTRATION DE TRANSLUCIDITÉ DU VITRAGE



GRAF 1  
verre trempé peint



GRAF 12  
verre trempé peint



GRAF 8  
decomat



GRAF 9  
transparent



GRAF 26  
dark grey



GRAF 29  
verre laminé



Verre trempé  
decomat opalin



Verre trempé  
transparent



VSG noir



VSG opalin

## PERÇAGE POUR POIGNÉE EN USINE NOUVEAUTÉ



Perçage dans les portes à cadre en coloris PREMIUM et ST CPL pour les poignées à rosace fendue disponibles dans l'offre Erkado.

## QUINCAILLERIE AVEC PAUMELLES INVISIBLES



paumelles dissimulées



paumelles magnétique



gâche de serrure magnétique réglable

## ASSEMBLAGE PAR CHEVILLES DU DORMANT POUR VANTAIL AVEC PAUMELLES INVISIBLES

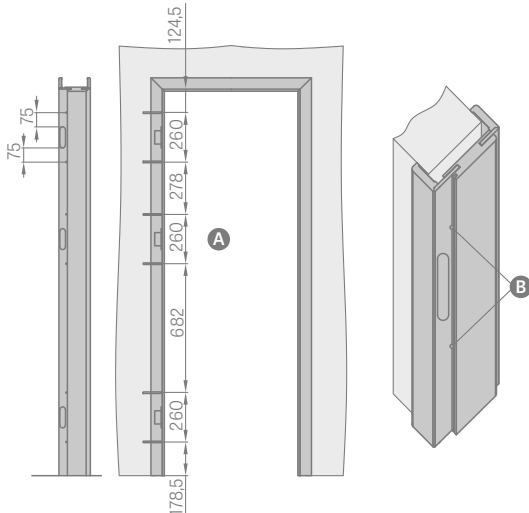

A Faire des trous pour les vis à métal, min. 80 mm x Ø6 mm

B Pour le montage du dormant, en plus de la mousse de montage du côté des paumelles, il est nécessaire d'utiliser des ancrs de montage.

Faire des trous pour les vis sous le joint de manière à ce que l'insertion du joint les masque



paumelle dissimulée noire



serrure magnétique noire



gâche de serrure magnétique réglable noire



vantail affleurant la surface du dormant



# PANNEAUX D'EXTENSION DES DORMANTS

MONTÉ SUR LE MUR

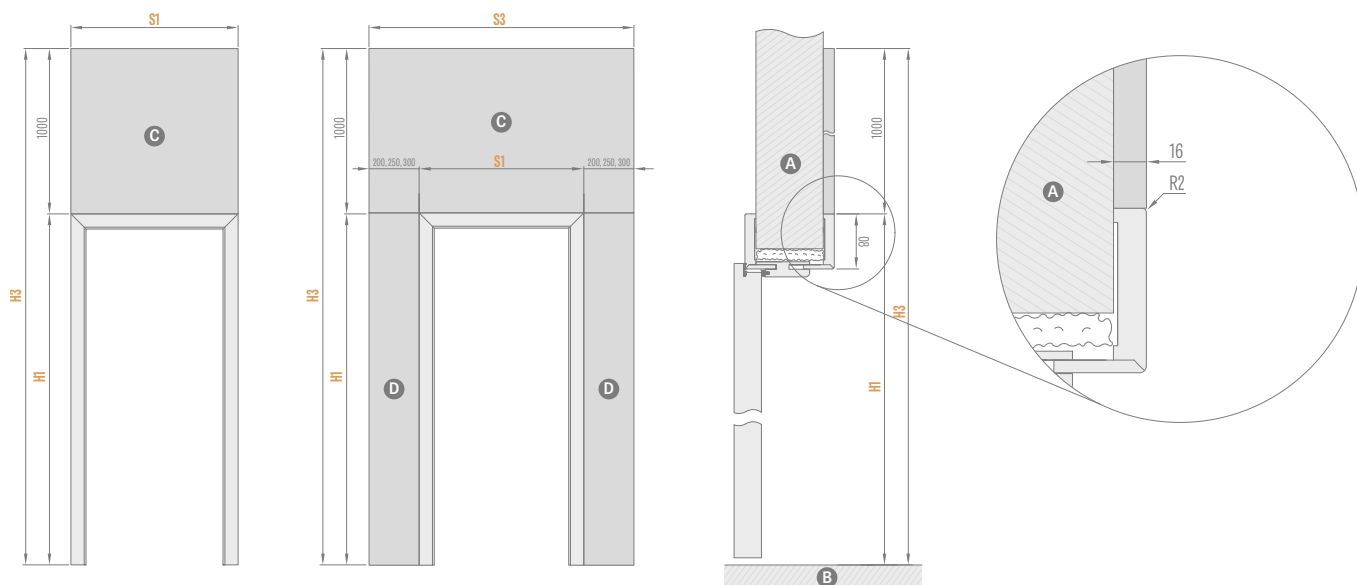

PORTES INTÉRIEURES <sup>1)</sup>				
Type de dormant	H1	H3	Largeur	S1
Dormant réglable avec paumelles visibles	2109	3109	« 60 »	786
			« 70 »	886
			« 80 »	986
			« 90 »	1086
			« 100 »	1186
Dormant réglable avec paumelles invisibles	2122	3122	« 60 »	811
			« 70 »	911
			« 80 »	1011
			« 90 »	1111
			« 100 »	1211
Dormant réversible (face affleurante du vantail)	2122	3122	« 60 »	791
			« 70 »	891
			« 80 »	991
			« 90 »	1091
			« 100 »	1191
Dormant réversible	2144	3144	« 60 »	834
			« 70 »	934
			« 80 »	1034
			« 90 »	1134
			« 100 »	1234

PANNEAU SUPÉRIEUR (1000 x S1) <sup>1)</sup>

PORTE D'ENTRÉE (panneaux sur le côté escalier porte ouvrant vers l'intérieur)										
Type de dormant	H1	H3	Largeur	S1	S3					
Dormant réglable HERSE	2109	3109	« 80 »	986	1186	1236	1286	1386	1486	1586
			« 90 »	1086	1286	1336	1386	1486	1586	1686
			« 90E »	1090	1290	1340	1390	1490	1590	1690
			« 100 »	1186	1386	1436	1486	1586	1686	1786
			« 80N »	1012	1212	1262	1312	1412	1512	1612
Dormant fixe HERSE « clip »	2142	3142	« 80 »	1052	1252	1302	1352	1452	1552	1652
			« 90 »	1152	1352	1402	1452	1552	1652	1752
			« 90E »	1156	1356	1406	1456	1556	1656	1756
			« 100 »	1252	1452	1502	1552	1652	1762	1852
			« 80N »	1012	1212	1262	1312	1412	1512	1612
Dormant fixe FORTECA « clip »	2147	3147	« 80 »	1056	1256	1306	1356	1456	1556	1656
			« 90 »	1156	1356	1406	1456	1556	1656	1756
			« 100 »	1256	1456	1506	1556	1656	1756	1856
Dormant fixe réglable FORTECA (côté habillage)	2136	3136	« 80N »	990	1190	1240	1290	1390	1490	1590
			« 80 »	1034	1234	1284	1334	1434	1534	1634
			« 90 »	1134	1334	1384	1434	1534	1634	1734
Dormant fixe réglable LEDA, HYPERION (côté habillage)	2147	3147	« 80 »	1085	1285	1335	1385	1485	1585	1685
			« 90 »	1185	1385	1435	1485	1585	1685	1785
			« 100 »	1285	1485	1535	1585	1685	1785	1885
Dormant fixe réglable LEDA, HYPERION (côté habillage)	2136	3136	« 80 »	1063	1263	1313	1363	1463	1563	1663
			« 90 »	1163	1363	1413	1463	1563	1663	1763
			« 100 »	1263	1463	1513	1563	1663	1763	1863

PANNEAUX D'EXTENSION DU DORMANT <sup>2)</sup>
FINISH, GREKO
CPLO,2, ST CPL et PREMIUM
PORTE LAQUÉE

PANNEAU 200	PANNEAU 250	PANNEAU 300	2 x PANNEAU 200	2 x PANNEAU 250	2 x PANNEAU 300
PANNEAU LATÉRAL FACE UNIQUE			PANNEAU LATÉRAL DOUBLE FACE		

<sup>1)</sup> seuls les panneaux supérieurs sont disponibles pour les dormants de portes intérieures

<sup>2)</sup> les panneaux doivent être finis sur les quatre bords d'une couleur similaire à celle de la surface du panneau



# SYSTÈMES COULISSANTS

## EN APPLIQUE

### SYSTÈMES COULISSANTS EN APPLIQUE À DEUX VANTAUX :

<b>SIMPLE SP1Nz</b> (avec contre-plaque poignée)	
<b>SIMPLE SP1Nz</b> (sans contre-plaque poignée)	
<b>DOUBLE SP2N</b>	

Le prix inclut :

un rail en aluminium avec un capot et une butée dans la même couleur que le vantail d'une longueur de :

- 210 cm pour le vantail « 100 »
- 200 cm pour le vantail « 90 »
- 180 cm pour le vantail « 80 »
- 150 cm pour les vantaux « 70 » et « 60 »

#### Configurations disponibles des systèmes coulissants en applique :

- rail avec un capot et butée avec joint (uniquement pour les modèles SP1Nz et SP1Nb)
- rail avec un capot et dormant tunnel (uniquement pour le modèle SP2N)
- rail avec un capot et une butée + dormant tunnel (uniquement pour les modèles SP1Nz et SP1Nb)
- rail avec un capot et butée avec joint + dormant tunnel (uniquement pour les modèle SP1Nz et SP1Nb)

Il n'est pas possible de réaliser une découpe du vantail non affleurant dans le système coulissant en applique.

Le capot n'est ni revêtu de placage ni laqué de l'intérieur.

### SUPPLÉMENTS DE PRIX

**dormant réglable de type «tunnel»** au prix d'un dormant réglable

#### serrure à crochet + quincailleries

option disponible uniquement pour le système simple

**poignée ovale, rectangulaire** ou **ronde** en couleurs: chrome brillant, chrome brossé, laiton brillant, mat noir ; kit de poignées composé de deux pièces

#### synchronisation

L'ouverture ou la fermeture simultanée de deux vantaux se fait au moyen d'un seul vantail, uniquement pour SP2N

#### ralentisseur

ralentissement automatique du vantail dans la phase finale de la fermeture

uniquement pour SP1Nz et SP1Nb

### POIGNÉES RONDES, OVALES, RECTANGULAIRE

chrome brillant, chrome brossé, laiton brillant, mat noir



### SERRURES À CROCHET

#### À CLÉ

chrome brillant,  
chrome brossé,  
laiton brillant,  
mat noir

clé disponible uniquement en couleur argent

La serrure à crochet à clé comprend deux poignées au choix.





# SYSTÈMES COULISSANTS EN APPLIQUE

AVEC HABILLAGE DU DORMANT

SP1Nz ou SP1Nb (gauche version recto)

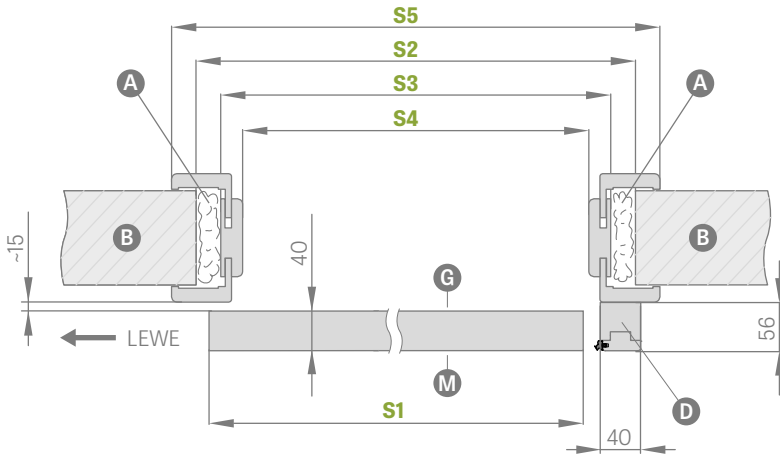

SP2N (version recto)

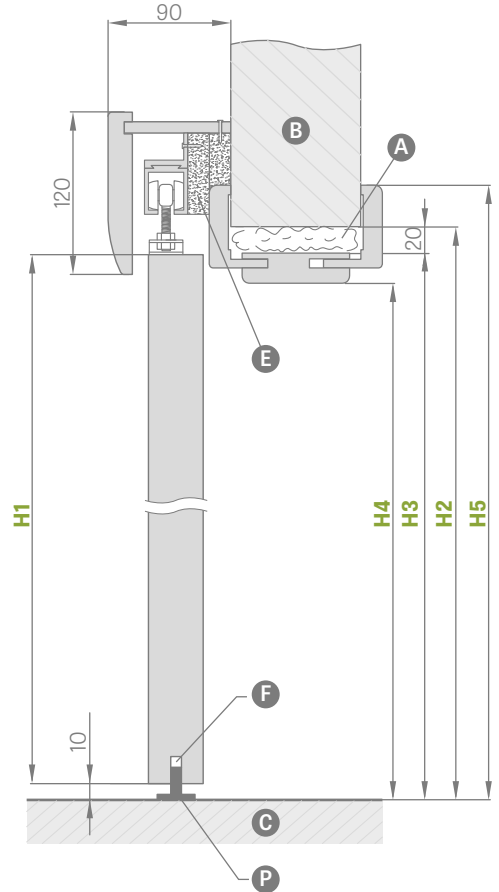
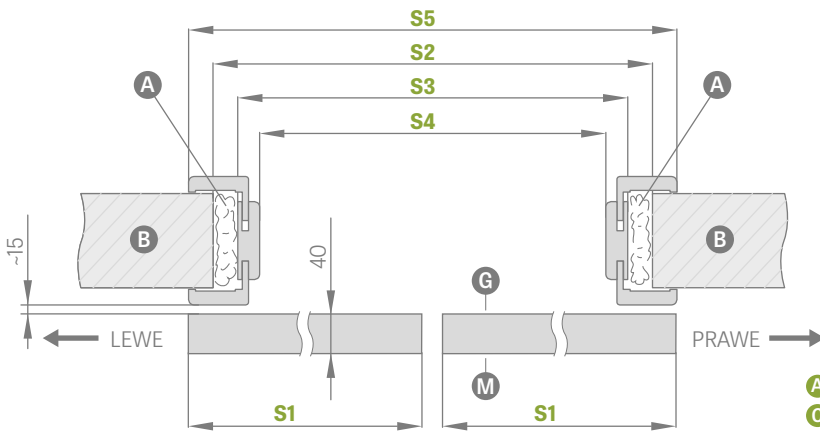

- A** - mousse
- B** - mur
- C** - plancher
- D** - poutre de butée
- E** - barres d'écartement
- F** - fraisage pour le système de guidage
- G** - face lisse du verre
- M** - face mate du verre
- P** - guide du sol

SYSTÈME COULISSANT EN APPLIQUE AVEC HABILLAGE DU DORMANT

		PORTES À UN VANTAIL					PORTES À DEUX VANTAUX				
		« 60 »	« 70 »	« 80 »	« 90 »	« 100 »	« 60 » x 2	« 70 » x 2	« 80 » x 2	« 90 » x 2	« 100 » x 2
<b>S1</b>	Largeur du dormant	644	744	844	944	1044	1288	1488	1688	1888	2088
<b>S2</b>	Largeur du trou dans le mur	688	788	888	988	1088	1288	1488	1688	1888	2088
<b>S3</b>	Largeur extérieure du dormant	648	748	848	948	1048	1248	1448	1648	1848	2048
<b>S4</b>	Largeur du dormant à nu	604	704	804	904	1004	1204	1404	1604	1804	2004
<b>S5</b>	Largeur du revêtement du dormant chambranle 6 cm / chambranle 8 cm	746 / 786	846 / 886	946 / 986	1046 / 1086	1146 / 1186	1346 / 1386	1546 / 1586	1746 / 1786	1946 / 1986	2146 / néant
<b>H1</b>	Hauteur du vantail	2030	2030	2030	2030	2030	2030	2030	2030	2030	2030
<b>H2</b>	Hauteur du trou dans le mur	2060	2060	2060	2060	2060	2060	2060	2060	2060	2060
<b>H2</b>	Hauteur du trou dans le mur pour SPN sans cadre	2020	2020	2020	2020	2020	2020	2020	2020	2020	2020
<b>H3</b>	Hauteur extérieure du dormant	2040	2040	2040	2040	2040	2040	2040	2040	2040	2040
<b>H4</b>	Hauteur du dormant à nu	2018	2018	2018	2018	2018	2018	2018	2018	2018	2018
<b>H5</b>	Hauteur du revêtement du dormant chambranle 6 cm / chambranle 8 cm	2089 / 2109	2089 / 2109	2089 / 2109	2089 / 2109	2089 / 2109	2089 / 2109	2089 / 2109	2089 / 2109	2089 / 2109	2089 / néant





# SYSTÈMES COULISSANTS EN APPLIQUE

type LOFT STANDARD



Vantail BALDUR 7, coloris BLANC TITANE UV, poignée noire rectangulaire, supports au vantaux INDUSTRIAL

Le système coulissant simple LOFT STANDARD est disponible avec tous les vantaux du système coulissant en applique standard SP1Nb.

Le système coulissant double LOFT STANDARD se compose de deux systèmes simples et d'un élément de liaison pour les rails.

Le système double LOFT STANDARD est calculé comme 2 x système simple + élément de liaison pour les rails. Choix de deux poignées pour tenir le vantail : INDUSTRIAL et RETRO (page 138).

## Système coulissant LOFT STANDARD

ferme-porte sur un côté

couplage des rails (permet l'utilisation du système LOFT dans un système à deux vantaux)

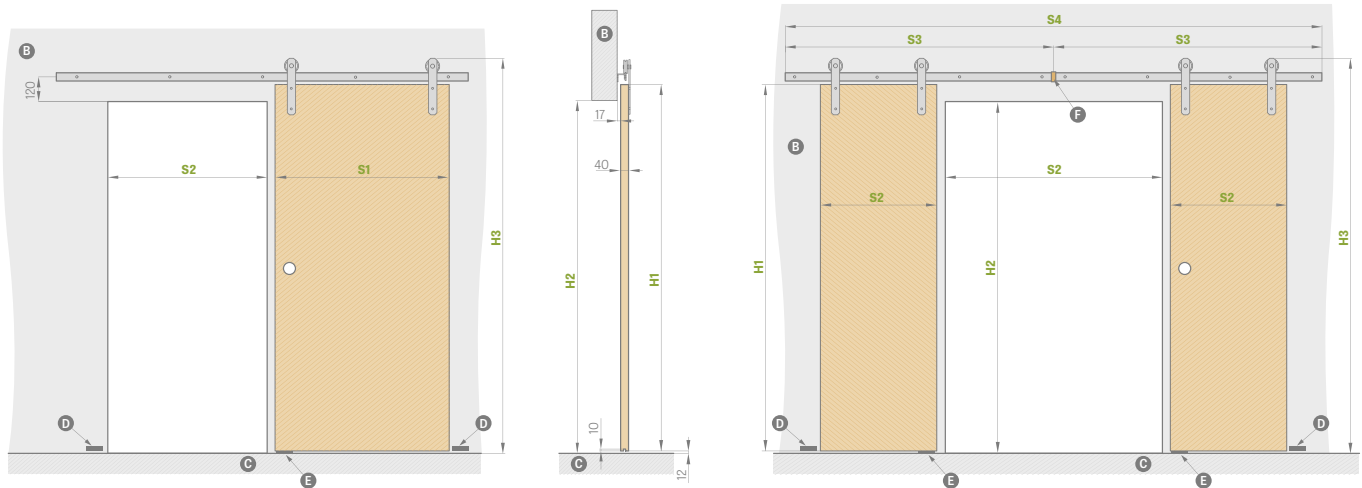

	« 60 »	« 70 »	« 80 »	« 90 »	« 100 »
<b>S1</b> largeur du dormant	644	744	844	944	1044
<b>S2</b> largeur du trou dans le mur <sup>1)</sup>	574	674	774	874	974
<b>H1</b> hauteur du vantail	2030	2030	2030	2030	2030
<b>H2</b> hauteur du trou dans le mur	1962	1962	1962	1962	1962
<b>H3</b> hauteur totale du système	2170	2170	2170	2170	2170

### GUIDE POUR UN SYSTÈME SIMPLE D'UNE LONGUEUR DE :

- 200 cm pour vantail « 60 », « 70 », « 80 »

- 250 cm pour vantail « 90 », « 100 »

	« 120 »	« 140 »	« 160 »	« 180 »	« 200 »
<b>S1</b> largeur du dormant	2 x 644	2 x 744	2 x 844	2 x 944	2 x 1044
<b>S2</b> largeur du trou dans le mur <sup>1)</sup>	1202	1402	1602	1802	2002
<b>S3</b> largeur du guide	1500	1500	2000	2000	2200
<b>S4</b> largeur totale du guide <sup>2)</sup>	3000	3000	4000	4000	4400
<b>H1</b> hauteur du vantail	2030	2030	2030	2030	2030
<b>H2</b> hauteur du trou dans le mur	1962	1962	1962	1962	1962
<b>H3</b> hauteur totale du système	2170	2170	2170	2170	2170

**B** – mur    **C** – plancher    **D** – butoir monté sur le mur  
**E** – guide    **F** – connecteur de guides<sup>2)</sup>

<sup>1)</sup> le vantail en position fermée se chevauche de 35 mm de chaque côté

<sup>2)</sup> le guide pour système à deux vantaux se compose de deux guides reliés par un connecteur



# SYSTÈMES COULISSANTS EN APPLIQUE

type LOFT



VANTAIL LOFT, coloris CHÊNE ST CPL, poignée ronde, support au vantail RETRO

Le système coulissant en applique de type LOFT est disponible en noir, le jeu comprend un vantail plein de type LOFT. En standard, le vantail LOFT possède un remplissage constitué d'un stabilisant alvéolaire ou, moyennant un supplément de prix, d'un panneau plein. Le vantail possède des bords sans feuillure. Le système est conçu pour une baie finie, tunnel non disponible. Le système complet comprend les éléments suivants : système coulissant LOFT + vantail LOFT + poignée + ferme-porte sur un ou deux côtés. Le système double LOFT est calculé comme 2 x système simple + élément de liaison pour les rails. Choix de deux poignées pour tenir le vantail : INDUSTRIEL et RETRO.

## Système coulissant LOFT

poignée ovale, rectangulaire ou ronde

remplissage panneau plein

manchons métalliques ronds et carrés (4 pcs) ; finition : mat noir

ferme-porte sur un côté

couplage des rails (permet l'utilisation du système LOFT dans un système à deux vantaux)

finition des chants: vantaux noirs

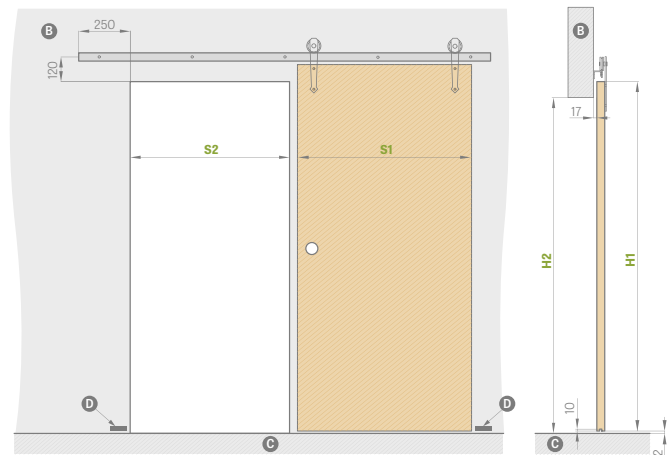

	« 60 »	« 70 »	« 80 »	« 90 »	« 100 »
S1 largeur du dormant	644	744	844	944	1044
S2 largeur du trou dans le mur	574	674	774	874	974
H1 hauteur du vantail	2150	2150	2150	2150	2150
H2 hauteur du trou dans le mur	2082	2082	2082	2082	2082

B— mur C— plancher D— butoir monté sur le mur

PREMIUM / CPL	CPL 0,2	VERNIS BLANC TITANE UV
---------------	---------	------------------------



<sup>1)</sup> placage blanc lisse imitation peinture

<sup>2)</sup> revêtement spécial AntiFinger pour réduire la saleté et les empreintes de doigts

## POIGNÉES MÉTALLIQUES RONDES, OVALES, RECTANGULAIRES

chrome brillant, chrome brossé, laiton brillant, mat noir

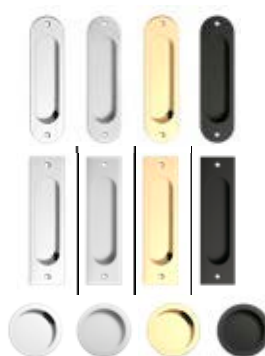

## GUIDE — LONGUEUR :

- 200 cm pour vantaux « 60 », « 70 » et « 80 »  
- 250 cm pour vantaux « 90 », « 100 »

## SUPPORTS AUX VANTAOUX





# SYSTÈMES COULISSANTS EN APPLIQUE

type MAGIC



VANTAIL MAGIC, coloris CHÊNE PREMIUM, poignée ovale

Le système coulissant en applique de type MAGIC est disponible uniquement avec un vantail plein de type MAGIC. En standard, le vantail MAGIC possède un remplissage constitué d'un stabilisant alvéolaire ou, moyennant un supplément de prix, d'un panneau plein. Le vantail possède des bords sans feuillure. Le système est conçu pour une baie finie, tunnel non disponible.

Le système complet comprend les éléments suivants : système coulissant MAGIC + vantail MAGIC + poignée

Le système n'est disponible que sous forme d'ensemble complet (système + vantail).

## Système coulissant MAGIC

poignée ovale, rectangulaire ou ronde

remplissage panneau plein

manchons métalliques ronds et carrés (4 pcs); finition : chrome brillant, chrome brossé, mat noir

finition des chants: vantaux noirs

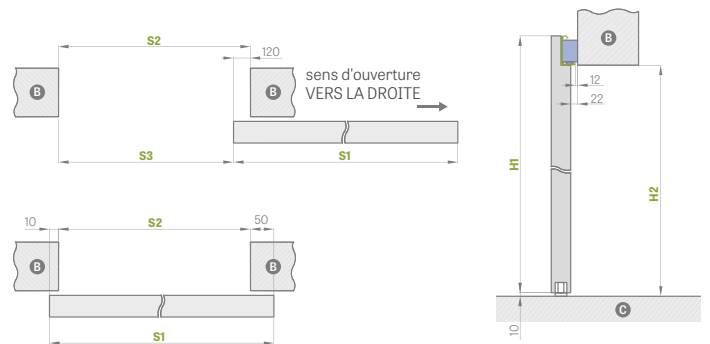

## SYSTÈMES COULISSANTS EN APPLIQUE MAGIC

		« 60 »	« 70 »	« 80 »	« 90 »	« 100 »
<b>S1</b>	Largeur du dormant	644	744	844	944	1044
<b>S2</b>	Largeur du trou dans le mur	584	684	784	884	984
<b>S3</b>	Passage	464	564	664	764	864
<b>H1</b>	Hauteur du vantail	2150	2150	2150	2150	2150
<b>H2</b>	Hauteur du trou dans le mur	2100	2100	2100	2100	2100

B – mur C – plancher

VANTAIL MAGIC		
PREMIUM / CPL	CPL 0,2	VERNIS BLANC TITANE UV



## POIGNÉES MÉTALLIQUES RONDES, OVALES, RECTANGULAIRES

chrome brillant, chrome brossé, laiton brillant, mat noir



NOUVEAUTÉ



FINITION DES CHANTS VANTAUX NOIRS LISSES

NOUVEAUTÉ



FINITION DES CHANTS VANTAUX NOIRS TRANSVERSAUX

<sup>1)</sup> placage blanc lisse imitation peinture

<sup>2)</sup> revêtement spécial AntiFinger pour réduire la saleté et les empreintes de doigts



# SYSTÈMES COULISSANTS EN APPLIQUE

## PORTES EN VERRE GRAF



SYSTÈME GRAF 38

Système coulissant pour portes en verre avec capot en aluminium anodisé couleur argent ou laquage noir mat.

Ce système est complet et utilisé pour une baie finie, tunnel non disponible. Dans le système sont disponibles tous les panneaux de verre GRAF, p. 58/-59 et présenté sur le site [www.erkado.pl](http://www.erkado.pl) ainsi que sur la plateforme B2B.

Le système complet comprend les éléments suivants: système coulissant SYSTÈME GRAF + panneau de verre SYSTÈME GRAF + poignée + ferme-porte sur un côté

### Système coulissant EN APPLIQUE PORTES EN VERRE

– anode d'argent

– mat noir **NOUVEAUTÉ**

poignée ronde en acier inoxydable des deux côtés

poignée ronde en acier inoxydable des deux côtés mat noir

supplément de prix pour le panneau en verre «90»

ferme-porte

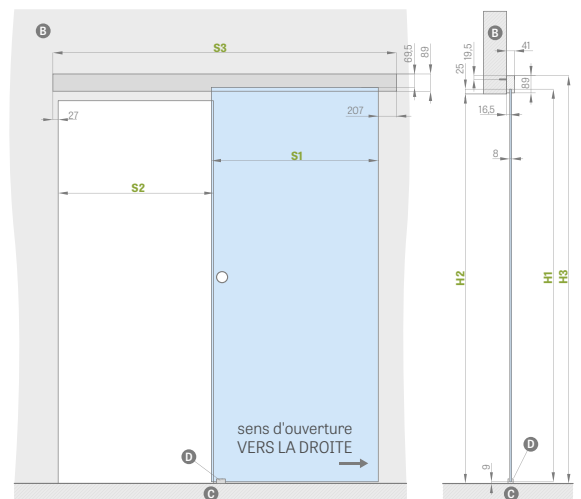

### SYSTÈME COULISSANT EN APPLIQUE PORTES EN VERRE

		« 60 »	« 70 »	« 80 »	« 90 »
<b>S1</b>	Largeur du dormant	662	762	862	962
<b>S2</b>	Largeur du trou dans le mur	602	702	802	902
<b>S3</b>	Longueur du guide	1500	1500	1800	2000
<b>H1</b>	Hauteur du vantail	2036			
<b>H2</b>	Hauteur du trou dans le mur	max. 2020			
<b>H3</b>	Hauteur totale du système	2114			

### POIGNÉE

acier inoxydable, mat noir



**NOUVEAUTÉ**

**B** – mur **C** – plancher **D** – guide



# SYSTÈMES COULISSANTS

## À GALANDAGE

L'offre ERKADO comprend les systèmes coulissants à galandage suivants :

OSSATURE TUNNEL DE BASE		
SP1C.100		système coulissant simple à galandage, caisson 100 disponible uniquement pour les vantaux STILE et pour les modèles ALTAMURA 1, UNO PREMIUM et UNO LUX
SP2C.100		système coulissant double à galandage, caisson 100 disponible uniquement pour les vantaux STILE et pour les modèles ALTAMURA1, UNO PREMIUM et UNO LUX
SP1C.125		système coulissant simple à galandage, caisson 125
SP2C.125		système coulissant double à galandage, caisson 125
ZN1		habillage de la paroi de base complémentaire aux systèmes SP1C.100 ou SP1C.125
ZN2		habillage de la paroi de base complémentaire aux systèmes SP2C.100 ou SP2C.125

Systemes non disponibles avec stratifiés CPL0.2 et CPL0.7

$$\text{PRIX DU SYSTÈME COULISSANT} = \text{PRIX DU VANTAIL} + \text{PRIX DU CAISSON ALUMINIUM} + \text{PRIX DE L'OSSATURE TUNNEL DE BASE} + \text{EN OPTION PRIX DE L'HABILLAGE ZN1 OU ZN2}$$

Le système coulissant simple/double à galandage est composé des éléments suivants :

- caisson en aluminium [LEON] SP1
- caisson en aluminium [LEON] SP2
- vantail non affleurant / deux vantaux non affleurants — prix du vantail standard / prix de deux vantaux
- ossature tunnel de base (tableau ci-dessus)
- ossature tunnel ZN1 ou ZN2 — voir tableau à la page suivante

### POIGNÉES RONDES, OVALES, RECTANGULAIRE

chrome brillant, chrome brossé, laiton brillant, mat noir



### SERRURES À CROCHET À CLÉ

chrome brillant, chrome brossé, laiton brillant, mat noir

clé est disponible uniquement en couleur argent



La serrure à crochet à clé comprend deux poignées au choix.

### SUPPLÉMENTS DE PRIX

jonction à 90 degrés

#### serrure à crochet + quincailleries

disponible uniquement pour : SP1C.100, SP1C.125

#### poignée ovale, rectangulaire ou ronde

couleurs : brillant, chrome brossé, laiton brillant, mat noir.

disponible pour SP1C.100, SP2C.100, SP1C.125, SP2C.125

Un kit de poignées comprend deux pièces.

#### poignée cuve e

couleurs : chrome brillant, chrome brossé, laiton brillant, mat noir

#### synchronisation

L'ouverture ou la fermeture simultanée de deux vantaux se fait au moyen d'un seul vantail

disponible uniquement pour : SP2C.100, SP2C.125

#### ralentisseur

ralentissement automatique du vantail dans la phase finale de la fermeture; disponible uniquement pour SP1C.100, SP1C.125

Plage de réglage de la paroi de base min.-max (mm)
0-40 ; 40-60 ; 60-80 ;
80-100 ; 100-120 ; 120-140
140-160 ; 160-180 ; 180-200
200-220 ; 220-240
240-260 ; 260-280
280-300 ; 300-320
320-340 ; 340-360

- Système comprenant un habillage d'un côté du mur pour portes doubles ZN2 + 30 % des prix du tableau ci-dessus

		SYSTÈMES COULISSANTS SIMPLES ET DOUBLES À GALANDAGE									
		« 60 »	« 70 »	« 80 »	« 90 »	« 100 »	2 x « 60 »	2 x « 70 »	2 x « 80 »	2 x « 90 »	2 x « 100 »
<b>S1</b>	Largeur de la porte	644	744	844	944	1044	1288	1488	1688	1888	2088
<b>S2</b>	Largeur du dormant à nu	602	702	802	902	1002	1202	1402	1602	1802	2002
<b>S3</b>	Largeur du caisson	1318	1518	1718	1918	2118	2538	2938	3338	3738	4138
<b>S4</b>	Largeur du revêtement du dormant chambranle 6 cm/chambranle 8 cm	744 / 784	844 / 884	944 / 984	1044 / 1084	1144 / 1184	1344 / 1384	1544 / 1584	1744 / 1784	1944 / 1984	2144 / néant
<b>S5</b>	Largeur de la baie dans le caisson	655	755	855	955	1055	1255	1455	1655	1855	2055
<b>S6</b>	Largeur du trou dans le mur	1338	1538	1738	1938	2138	2558	2958	3358	3758	4158
<b>H1</b>	Hauteur de la porte	2030	2030	2030	2030	2030	2030	2030	2030	2030	2030
<b>H2</b>	Hauteur du revêtement du dormant chambranle 6 cm/chambranle 8 cm	2092 / 2112	2092 / 2112	2092 / 2112	2092 / 2112	2092 / 2112	2092 / 2112	2092 / 2112	2092 / 2112	2092 / 2112	2092 / néant
<b>H3</b>	Hauteur du caisson	2115	2115	2115	2115	2115	2115	2115	2115	2115	2115
<b>H4</b>	Hauteur du dormant à nu	2021	2021	2021	2021	2021	2021	2021	2021	2021	2021
<b>H5</b>	Hauteur du trou dans le mur	2125	2125	2125	2125	2125	2125	2125	2125	2125	2115



Photo : système coulissant en applique



Photo : système coulissant à galandage.



# SYSTÈMES COULISSANTS SIMPLES ET DOUBLES

## À GALANDAGE

### SP1C.100 (gauche verre recto)

**dimension fixe 100 mm**

Épaisseur du caisson avant la pose de plaques de plâtre cartonné – 75 mm

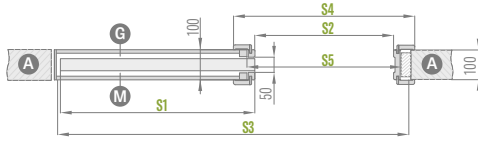

Uniquement pour les modèles UNO PREMIUM, UNO LUX, ALTAMURA 1 et pour tous les vantaux blocs-portes. Le système ne comprend pas et ne nécessite pas de brosses anti-poussière.

### SP1C.125 (gauche verre recto)

**dimension fixe 125 mm**

Épaisseur du caisson avant la pose de plaques de plâtre cartonné – 100 mm

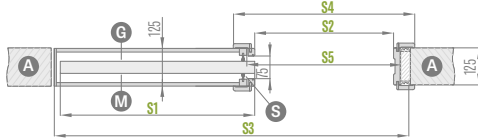

À utiliser uniquement avec les vantaux à panneaux équipés d'un encadrement du vitrage. Le système comprend des brosses anti-poussière grises.

### ZN1 habillage de la paroi de base pour SP1C.100 et SP1C.125

**Dimension de l'habillage de la paroi de base de 0-40 ; 40-60 ; ... 340-360**

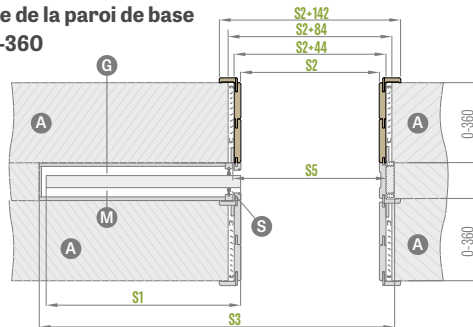

Le schéma présente l'habillage de la paroi de base ZN1 des deux côtés.

### SP2C.125 (verre recto)

**dimension fixe 125 mm**

Épaisseur du caisson avant la pose de plaques de plâtre cartonné – 100 mm)



À utiliser uniquement avec vantaux à panneaux équipés d'un encadrement du vitrage. Le système comprend des brosses anti-poussière grises.

### SP2C.100 (verre recto)

**dimension fixe 100 mm**

Épaisseur du caisson avant la pose de plaques de plâtre cartonné – 75 mm



Uniquement pour les modèles UNO PREMIUM, UNO LUX, ALTAMURA 1 et pour tous les vantaux blocs-portes. Le système ne comprend pas et ne nécessite pas de brosses anti-poussière.

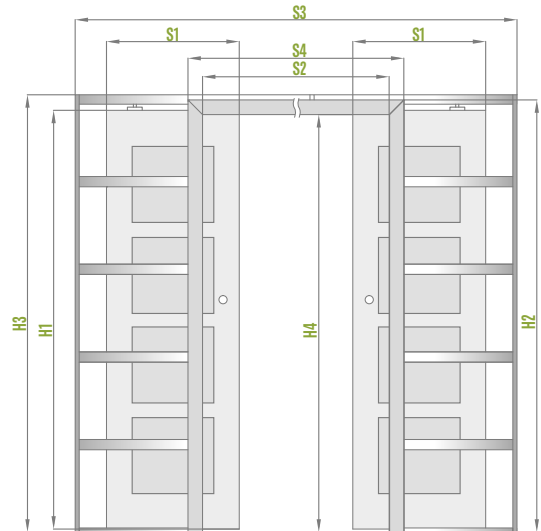
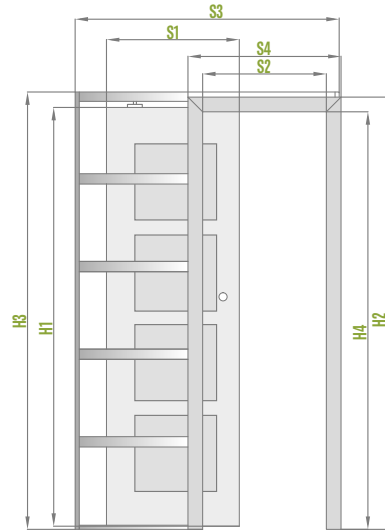

- A** – mur
- G** – face lisse du verre
- M** – face mate du verre
- I** – plaque de plâtre
- S** – brosses anti-poussière

### ZN2 habillage de la paroi de base pour SP2C.100 et SP2C.125

**Dimension de l'habillage de la paroi de base de 0-40 ; 40-60 ; ... 340-360**

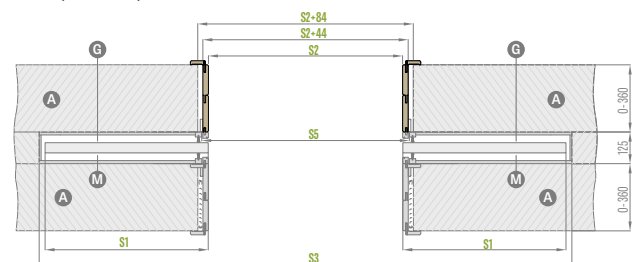

Le schéma présente l'habillage de la paroi de base ZN2 des deux côtés.



# PORTES À DEUX VANTAUX

## AVEC PAUMELLES VISIBLES ET INVISIBLES

### INFORMATIONS PRATIQUES :

#### PORTES À DEUX VANTAUX



- La porte à deux vantaux peut être fabriquée avec un panneau plein moyennant un supplément de prix.
- Les portes à deux vantaux sont fabriquées sur la base des modèles disponibles de portes à un vantail ou de blocs-portes et possèdent les mêmes caractéristiques : couleur, finition (STANDARD, SOFT), vitrage, etc.
- Porte à deux vantaux disponible en CPL 0,2 et CPL 0,7
- Vantail passif équipé d'un verrou de porte.
- Vantail passif de largeur inférieure à « 60 » disponible uniquement en version pleine et plane, c'est-à-dire comme un module d'extension (voir la figure ci-dessous).
- Les modules d'extension sont fabriqués dans la technologie de panneaux STANDARD Ils sont disponibles avec un remplissage alvéolaire ou, moyennant un supplément de prix, avec un panneau plein. Les modules d'extension ont un veinage vertical.
- Vantail actif et passif équipés d'une bande de couverture.
- Bandes de couverture des vantaux CPL 0,7 laquées CPL 0,2
- Les portes à deux vantaux avec paumelles invisibles disponibles uniquement avec une serrure magnétique.
- Portes à deux vantaux avec paumelles invisibles disponibles uniquement avec un dormant réglable.
- Gâche électrique non disponible pour les portes à deux vantaux

### LARGEURS DE VANTAUX DISPONIBLES :

- Portes planes et blocs-portes À DEUX VANTAUX de « 120 » à « 190 » et combinaisons avec module d'extension plein lisse

60 + 30*	70 + 30*	80 + 30*	90 + 30*	100 + 30*
60 + 40*	70 + 40*	80 + 40*	90 + 40*	100 + 40*
60 + 50*	70 + 50*	80 + 50*	90 + 50*	100 + 50*

- \* Module d'extension disponible uniquement pour la technologie standard comme modules pleins lisses
- \*\* Jusqu'à « 180 » pour les portes avec paumelles invisibles

### PRIX DES PORTES À DEUX VANTAUX :

- Portes planes et blocs-portes :

vantail actif **60 70 80 90 100** + vantail passif **60 70 80 90\***

$$\text{prix de la porte à deux vantaux avec bande de couverture} = \text{prix du vantail x 2} + \text{bandes de couverture}$$

- Portes planes et blocs-portes :

vantail actif **60 70 80 90 100** + modules d'extension passifs pleins lisses **30 40 50**

$$\text{prix de la porte à deux vantaux avec module d'extension avec bande de couverture} = \text{prix du vantail} + \text{module d'extension plein avec bandes de couverture}$$

- Prix du dormant fixe et réglable pour la porte à deux vantaux + 30%

\* non applicable aux vantaux à paumelles invisibles





# PORTES À DEUX VANTAUX

AVEC PAUMELLES INVISIBLES

PORTE À DEUX VANTAUX AVEC PAUMELLES INVISIBLES  
AVEC DORMANT RÉGLABLE

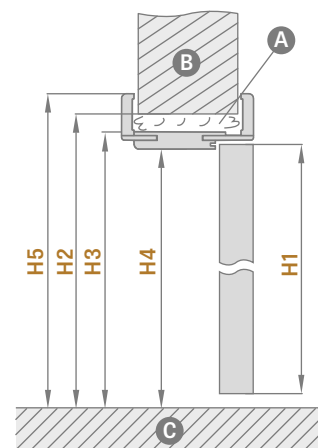
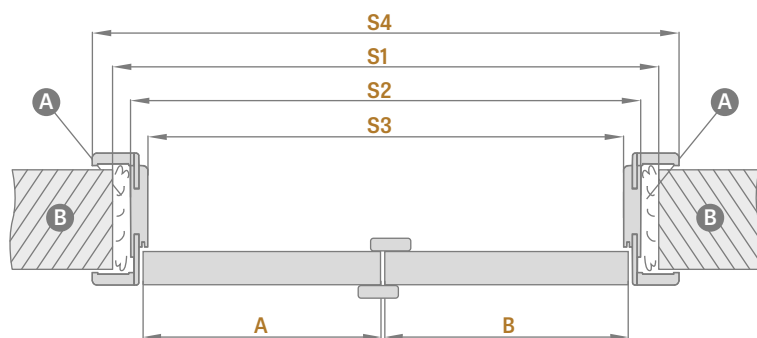

A - mousse B - mur C - plancher

Dormant réglable		PORTE À DEUX VANTAUX AVEC PAUMELLES INVISIBLES									
		« 90 »	« 100 »	« 110 »	« 120 »	« 130 »	« 140 »	« 150 »	« 160 »	« 170 »	« 180 »
<b>A+B</b>	Largeur du dormant	988	1088	1188	1288	1388	1488	1588	1688	1788	1888
<b>S1</b>	Largeur du trou dans le mur	1061	1161	1261	1361	1461	1561	1661	1761	1861	1961
<b>S2</b>	Largeur extérieure du dormant	1021	1121	1221	1321	1421	1521	1621	1721	1821	1921
<b>S3</b>	Largeur du dormant à nu	977	1077	1177	1277	1377	1477	1577	1677	1777	1877
<b>S4</b>	Largeur du revêtement du dormant chambranle 6 cm / chambranle 8 cm	1119 / 1159	1219 / 1259	1319 / 1359	1419 / 1459	1519 / 1559	1619 / 1659	1719 / 1759	1819 / 1859	1919 / 1959	2019 / 2059
<b>H1</b>	Hauteur du vantail	2030	2030	2030	2030	2030	2030	2030	2030	2030	2030
<b>H2</b>	Hauteur du trou dans le mur	2073	2073	2073	2073	2073	2073	2073	2073	2073	2073
<b>H3</b>	Hauteur extérieure du dormant	2053	2053	2053	2053	2053	2053	2053	2053	2053	2053
<b>H4</b>	Hauteur du dormant à nu	2031	2031	2031	2031	2031	2031	2031	2031	2031	2031
<b>H5</b>	Hauteur du revêtement du dormant chambranle 6 cm / chambranle 8 cm	2102 / 2122	2102 / 2122	2102 / 2122	2102 / 2122	2102 / 2122	2102 / 2122	2102 / 2122	2102 / 2122	2102 / 2122	2102 / 2122

PORTE À DEUX VANTAUX  
- SYMÉTRIQUE



PORTE À DEUX VANTAUX  
- ASYMÉTRIQUE



PORTE À DEUX VANTAUX  
- AVEC MODULE D'EXTENSION PLANE LISSE





# PORTES À DEUX VANTAUX

AVEC PAUMELLES VISIBLES

## PORTE À DEUX VANTAUX AVEC PAUMELLES VISIBLES AVEC DORMANT RÉGLABLE

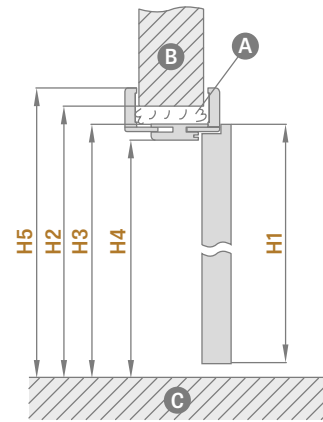
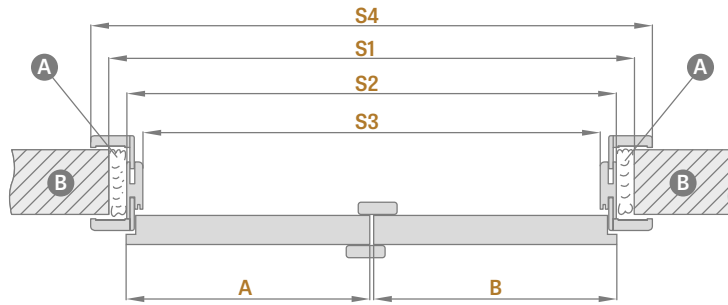

A – mousse B – mur C – plancher

Dormant réglable		PORTES À DEUX VANTAUX										
		« 90 »	« 100 »	« 110 »	« 120 »	« 130 »	« 140 »	« 150 »	« 160 »	« 170 »	« 180 »	« 190 »
A+B	Largeur du dormant	988	1088	1188	1288	1388	1488	1588	1688	1788	1888	1988
S1	Largeur du trou dans le mur	1034	1134	1234	1334	1434	1534	1634	1734	1834	1934	2034
S2	Largeur extérieure du dormant	994	1094	1194	1294	1394	1494	1594	1694	1794	1894	1994
S3	Largeur du dormant à nu	950	1050	1150	1250	1350	1450	1550	1650	1750	1850	1950
S4	Largeur du revêtement du dormant chambranle 6 cm/chambranle 8 cm	1092 / 1132	1192 / 1232	1292 / 1332	1392 / 1432	1492 / 1532	1592 / 1632	1692 / 1732	1792 / 1832	1892 / 1932	1992 / 2032	2092 / 2132
H1	Hauteur du vantail	2030	2030	2030	2030	2030	2030	2030	2030	2030	2030	2030
H2	Hauteur du trou dans le mur	2060	2060	2060	2060	2060	2060	2060	2060	2060	2060	2060
H3	Hauteur extérieure du dormant	2040	2040	2040	2040	2040	2040	2040	2040	2040	2040	2040
H4	Hauteur du dormant à nu	2018	2018	2018	2018	2018	2018	2018	2018	2018	2018	2018
H5	Hauteur du revêtement du dormant chambranle 6 cm / chambranle 8 cm	2089 / 2109	2089 / 2109	2089 / 2109	2089 / 2109	2089 / 2109	2089 / 2109	2089 / 2109	2089 / 2109	2089 / 2109	2089 / 2109	2089 / 2109

## PORTE À DEUX VANTAUX AVEC PAUMELLES VISIBLES AVEC DORMANT FIXE

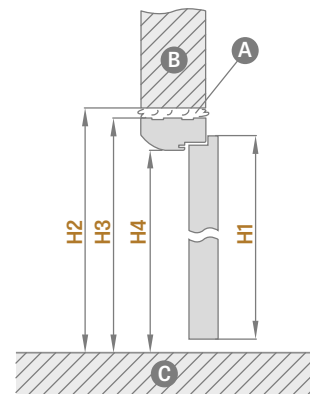
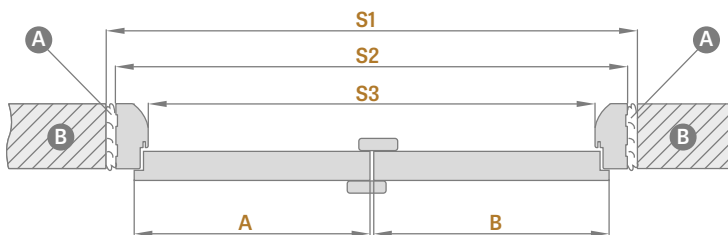

A – mousse B – mur C – plancher

Dormant fixe		PORTES À DEUX VANTAUX										
		« 90 »	« 100 »	« 110 »	« 120 »	« 130 »	« 140 »	« 150 »	« 160 »	« 170 »	« 180 »	« 190 »
A+B	Largeur du dormant	988	1088	1188	1288	1388	1488	1588	1688	1788	1888	1988
S1	Largeur du trou dans le mur	1068	1168	1268	1368	1468	1568	1668	1768	1868	1968	2068
S2	Largeur extérieure du dormant	1038	1138	1238	1338	1438	1538	1638	1738	1838	1938	2038
S3	Largeur du dormant à nu	950	1050	1150	1250	1350	1450	1550	1650	1750	1850	1950
H1	Hauteur du vantail	2030	2030	2030	2030	2030	2030	2030	2030	2030	2030	2030
H2	Hauteur du trou dans le mur	2077	2077	2077	2077	2077	2077	2077	2077	2077	2077	2077
H3	Hauteur extérieure du dormant	2062	2062	2062	2062	2062	2062	2062	2062	2062	2062	2062
H4	Hauteur du dormant à nu	2018	2018	2018	2018	2018	2018	2018	2018	2018	2018	2018



# PORTES PLIANTES



## VANTAIL PLIANT

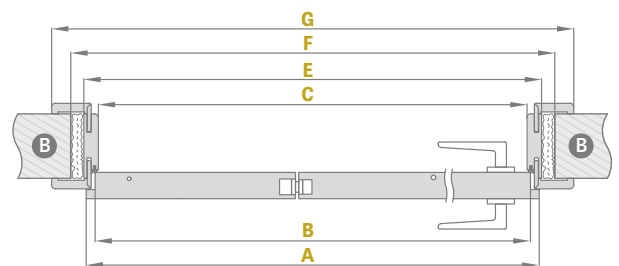
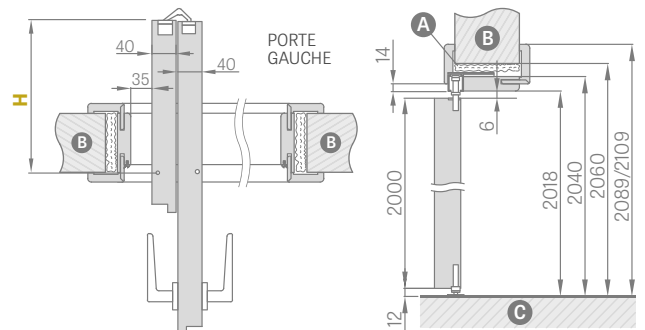

### STRUCTURE

- vantail composé de deux parties reliées par des paumelles invisibles
- cadre en MDF revêtu de deux panneaux HDF ou cadre interne en bois revêtu de deux panneaux HDF pour les coloris PREMIUM et CPL
- remplissage stabilisant alvéolaire ou, moyennant un supplément de prix, remplissage panneau plein

### FINITION

- panneau HDF revêtu de placage
- bord du vantail STANDARD
- bords dans le coloris de la surface ou optionnellement en coloris noir lisse **NOUVEAUTÉ** (en coloris MÉLÈZE TRANSVERSAL, finition des chants – noir transversal)

### QUINCAILLERIE

- trois paires de paumelles invisibles entre les vantaux
- système de guidage dissimulé en haut et en bas de la porte
- serrure bec de cane à clé, serrure à cylindre brevetée, serrure à mortaiser ou serrure à verrou

### SUPPLÉMENTS DE PRIX

panneau plein

vantail « 100 »

finition des chants: vantaux noirs **NOUVEAUTÉ**

Largeur de la porte	A	B	C	E	F	G	H
« 60 »	641	614	604	648	688	746*/786**	152,5
« 70 »	741	714	704	748	788	846*/886**	202,5
« 80 »	841	814	804	848	888	946*/986**	252,5
« 90 »	941	914	904	948	988	1046*/1086**	302,5
« 100 »	1041	1014	1004	1048	1088	1146*/1186**	352,5

\* chambranle 6 cm / \*\*chambranle 8 cm jonction uniquement 45 degrés

### LARGEURS DE VANTAUX DISPONIBLES

60 70 80 90 100



vidéo de montage  
<https://youtu.be/tzccmzy7rvq>

STANDARD				
NOYER FINISH	ACACIA CLAIR FINISH	ACACIA FINISH	BLANC GREKO <sup>1)</sup>	BLANC NEIGE GREKO <sup>1)</sup>
NOYER GREKO	SANREMO GREKO	SONOMA GREKO	CHÊNE MOYEN GREKO	ORME GREKO
CHÊNE DORÉ GREKO	CHÊNE GRIS GREKO	PIN BLANC GREKO	CHÊNE GREKO	
NOYER PREMIUM	ÉRABLE GRIS PREMIUM	CHÊNE PREMIUM	ÉCORCE BLANC PREMIUM	FRÊNE GRAPHITE PREMIUM
BÉTON PREMIUM	MÉLÈZE TRANSVERSAL	<b>NOUVEAUTÉ</b> CHÊNE NATUR PREMIUM	BLANC PREMIUM <sup>1)</sup>	<b>NOUVEAUTÉ</b>
CHÊNE ST CPL	CHÊNE GRIS ST CPL	WENGÉ ST CPL	PIN GRIS ST CPL	BLANC ST CPL <sup>1)2)</sup>
<b>NOUVEAUTÉ</b> CAPPUCINO ST CPL <sup>2)</sup>	<b>NOUVEAUTÉ</b> GRIS CLAIR ST CPL <sup>2)</sup>	<b>NOUVEAUTÉ</b> NOIR ST CPL <sup>2)</sup>		

<sup>1)</sup> placage blanc lisse imitation peinture

<sup>2)</sup> revêtement spécial AntiFinger pour réduire la saleté et les empreintes de doigts

Plage de réglage min.-max (mm)
80-100
100-120
120-140
140-160
160-180
180-200
200-220
220-240
240-260

Plage de réglage min.-max (mm)
260-280
260-300
280-300
300-320
320-340
340-360
360-380
380-400
400-420



# SYSTÈME COULISSANT À GALANDAGE COVERT

OUVERTURE VERS L'INTÉRIEUR ET VERS L'EXTÉRIEUR



VANTAIL AVEC PAUMELLES VISIBLES ET INVISIBLES

DORMANT ALUMINIUM INVISIBLE

## STRUCTURE

- vantail avec paumelles visibles ou avec paumelles invisibles
- cadre en bois recouvert de deux panneaux HDF
- remplissage stabilisant alvéolaire ou, moyennant un supplément de prix, remplissage panneau plein

## FINITION

- panneau HDF recouverte d'un placage transversal, premium ou prêt pour peinture/papier peint
- bords du vantail conçus pour les portes avec paumelles visibles et invisibles

## QUINCAILLERIE

- deux paumelles encastrées dans le dormant en standard
- serrure magnétique dans le vantail avec paumelles visibles et serrure à clé dans le vantail avec paumelles invisibles, serrure à cylindre brevetée, serrure à mortaiser ou serrure à verrou

## SUPPLÉMENTS DE PRIX

dormant couleur blanche<sup>3)</sup>

vantail laqué BLANC TITANE UV

panneau plein

traverse inférieure supplémentaire (possibilité de découpage jusqu'à max. 8 cm)

manchons métalliques ronds et carrés (4 pcs)  
 finition : nickel brossé, patine, blanc et noir)

manchons en plastique imitation bois (4 pcs.)

détalonnage de porte ou grille d'aération

vantail « 100 »

joint isolant bas de porte<sup>4)</sup>

arrêt (butoir) magnétique<sup>4)</sup> **NOUVEAUTÉ**  
(disponible en six couleurs - voir page 132)



NOYER  
PREMIUM



ÉRABLE GRIS  
PREMIUM



CHÊNE PREMIUM



ÉCORCE BLANC  
PREMIUM



FRÊNE GRAPHITE  
PREMIUM



BÉTON  
PREMIUM



MÉLÈZE TRANS-  
VERSAL



CHÊNE NATUR  
PREMIUM

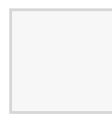

BLANC PREMIUM<sup>1)</sup>



BLANC  
PRIMAIRE<sup>2)</sup>



BLANC TITANE UV

## LARGEURS DE VANTAUX DISPONIBLES

60 70 80 90 100

<sup>1)</sup> placage blanc lisse imitation peinture

<sup>2)</sup> utilisé pour le papier peint et la peinture

<sup>3)</sup> dormant de couleur aluminium en standard

<sup>4)</sup> l'utilisation d'un butoir empêche l'utilisation d'un joint isolant bas de porte et vice versa



# SYSTÈME COULISSANT À GALANDAGE COVERT

VANTAIL AVEC PAUMELLES VISIBLES OUVERTURE VERS L'INTÉRIEUR

VANTAIL AVEC PAUMELLES VISIBLES

DORMANT ALUMINIUM INVISIBLE

DIMENSIONS STANDARD POUR PORTES AVEC PAUMELLES VISIBLES OUVERTURE VERS L'INTÉRIEUR

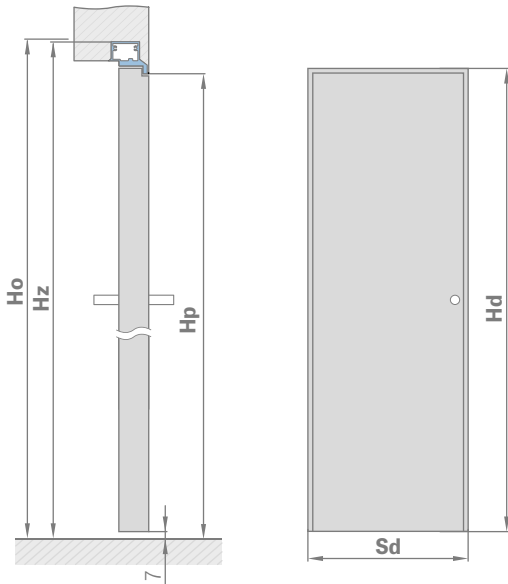

Largeur du dormant	Largeur de la baie	Largeur extérieure du dormant	Largeur du passage
Sd [mm]	So [mm]	Sz [mm]	Sp [mm]
620	700	690	605
720	800	790	705
820	900	890	805
920	1000	990	905
1020	1100	1090	1005

Hauteur du vantail	Hauteur de la baie	Hauteur extérieure du dormant	Hauteur du passage
Hd [mm]	Ho [mm]	Hs [mm]	Hp [mm]
2030	2079	2072	2030

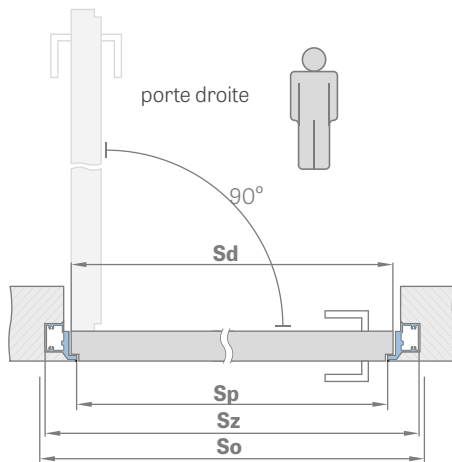

HABILLAGE EN PLAQUES DE PLÂTRE CARTONNÉ

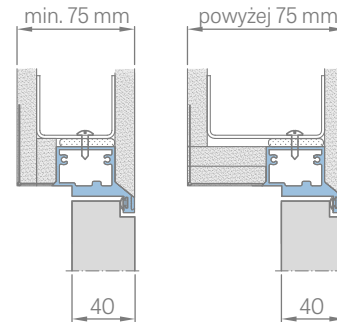

COUPE DU DORMANT ALUMINIUM

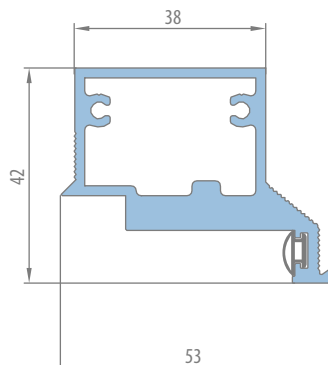

HABILLAGE DANS LE MUR

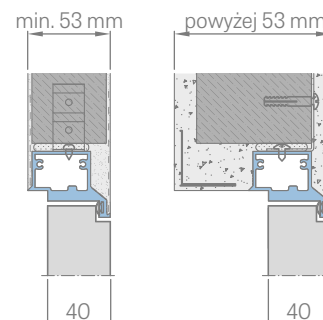



# SYSTÈME COULISSANT À GALANDAGE COVERT

VANTAIL AVEC PAUMELLES INVISIBLES OUVRANT VERS L'EXTÉRIEUR

VANTAIL AVEC PAUMELLES INVISIBLES

DORMANT ALUMINIUM INVISIBLE

DIMENSIONS STANDARD POUR PORTES AVEC PAUMELLES INVISIBLES OUVERTURE VERS L'INTÉRIEUR

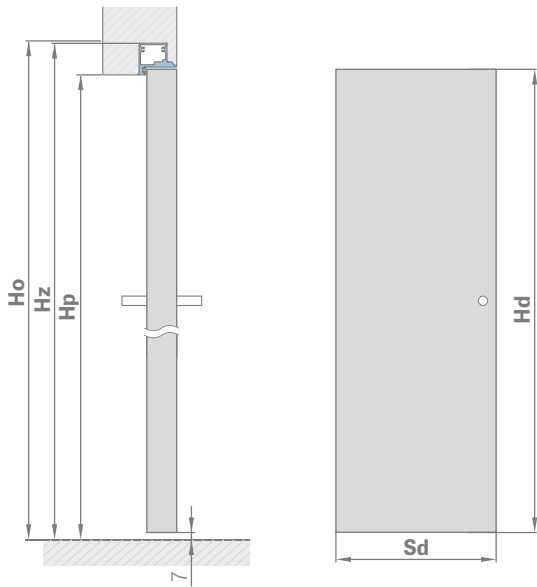

Largeur du dormant	Largeur de la baie	Largeur extérieure du dormant	Largeur du passage
Sd [mm]	So [mm]	Sz [mm]	Sp [mm]
620	700	690	605
720	800	790	705
820	900	890	805
920	1000	990	905
1020	1100	1090	1005

Hauteur du vantail	Hauteur de la baie	Hauteur extérieure du dormant	Hauteur du passage
Hd [mm]	Ho [mm]	Hz [mm]	Hp [mm]
2020	2069	2062	2020

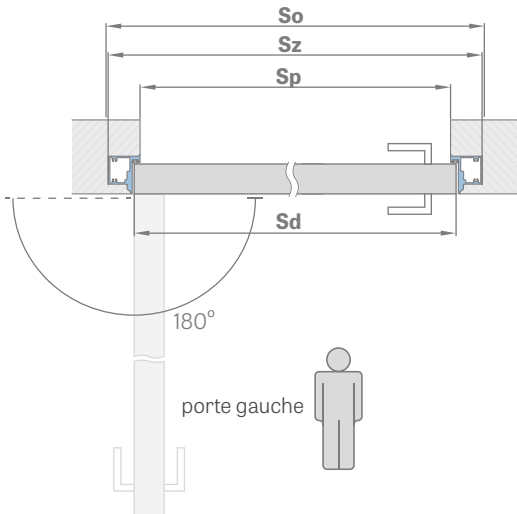

HABILLAGE EN PLAQUES DE PLÂTRE CARTONNÉ

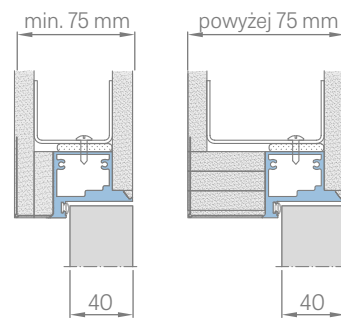

COUPE DU DORMANT ALUMINIUM

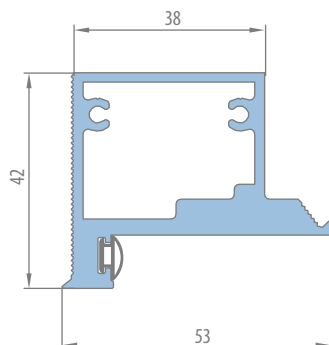

HABILLAGE DANS LE MUR

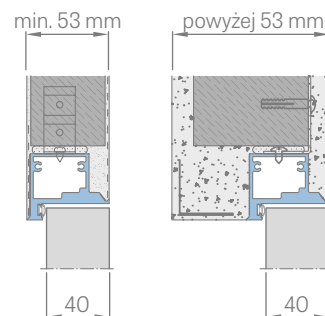



# IMPOSTES

## AVEC PAUMELLES VISIBLES

### INFORMATIONS GÉNÉRALES

Les impostes sont prémontées en usine et vitrés d'un verre de sécurité VSG 331 opalin ou transparent. (Veuillez indiquer le type de verre lors de votre commande)

### TYPES D'IMPOSTES

POUR LES DORMANTS FIXES

POUR LES DORMANTS **RÉGLABLES**

POUR LES PORTES **À UN VANTAIL**

POUR LES PORTES **À DEUX VANTAUX**

### CONFIGURATIONS DISPONIBLES

PORTES À UN VANTAIL avec verrières tierces latérales, verrières d'angle et impostes

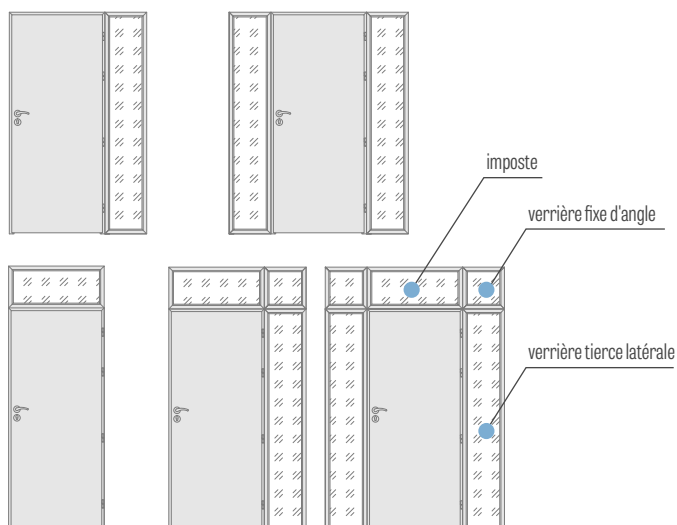

PORTES À DEUX VANTAUX avec verrières tierces latérales, verrières d'angle et impostes

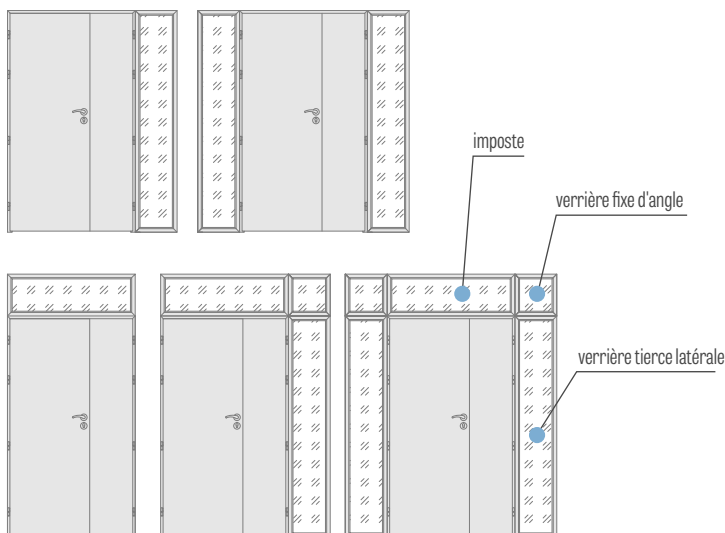

\*\* Les dimensions des dormants de porte réglables standard sont disponibles page -163

- Le prix comprend un verre de sécurité VSG 331 mat ou VSG 331 transparent, uniforme pour tous les placages et l'ensemble des gammes des dormants avec paumelles visibles
- Les prix s'appliquent aux impostes sur le chambranle de 6 et 8 cm.
- Supplément de prix pour les impostes laquées + 50 % **NOUVEAUTÉ**
- Les bandes de fixation des impostes sont clouées avec des épingles et peuvent rester visibles sous forme de petites tâches sombres après avoir été enfoncées (surtout dans les coloris blancs et sur les impostes laquées).
- Les impostes ne sont pas disponibles en stratifiés CPL 0.2 et CPL 0.7

Verrières tierces latérales du dormant réglable, chambranle 6 cm/chambranle 8 cm

« 30 » « 40 » « 50 » « 60 »

446/486, 546/586, 646/686, 746/786

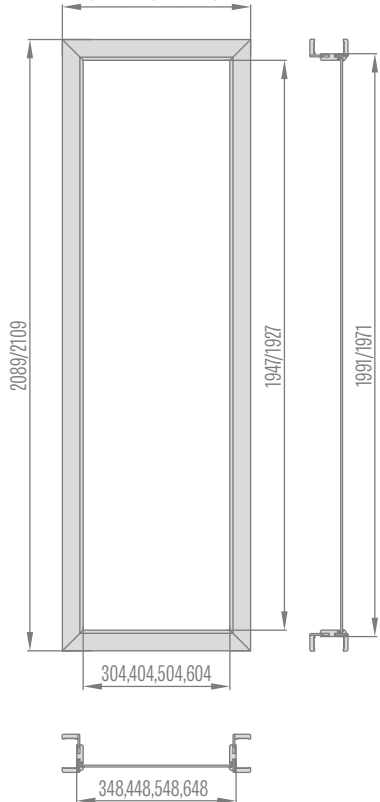

Verrières fixes d'angle du dormant réglable, chambranle 6 cm/chambranle 8 cm

« 30 » « 40 » « 50 » « 60 »

446/486, 546/586, 646/686, 746/786

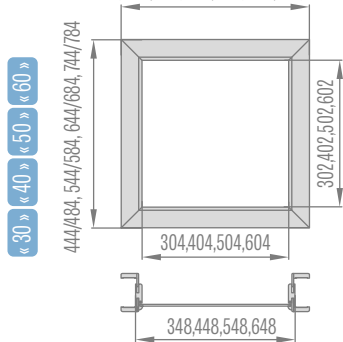

Impostes du dormant réglable pour les portes à un vantail, chambranle 6 cm/chambranle 8 cm

« 60 » « 70 » « 80 » « 90 » « 100 »

746/786, 846/886, 946/986, 1046/1086, 1146/1186

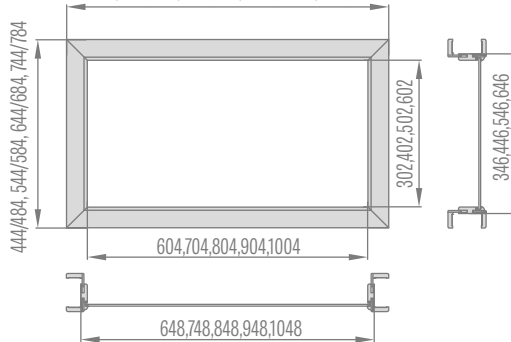

Impostes du dormant réglable pour les portes à deux vantaux, chambranle 6 cm/chambranle 8 cm

« 90 » « 100 » « 110 » « 120 » « 130 » « 140 » « 150 » « 160 » « 170 » « 180 » « 190 »

1092/1132, 1192/1232, 1292/1332, 1392/1432, 1492/1532, 1592/1632, 1692/1732, 1792/1832, 1892/1932, 1992/2032, 2092/2132

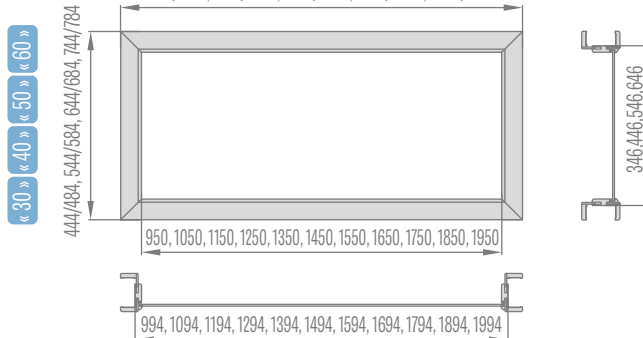

Verrières tierces latérales du dormant fixe

« 30 » « 40 » « 50 » « 60 »

392,492,592,692

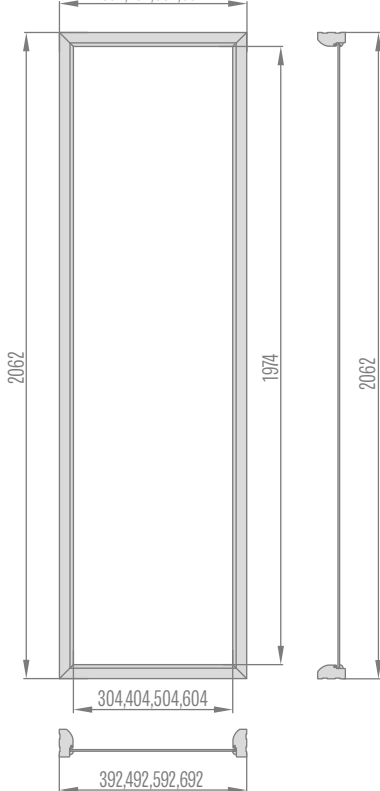

Verrières fixes d'angle du dormant fixe

« 30 » « 40 » « 50 » « 60 »

392,492,592,692

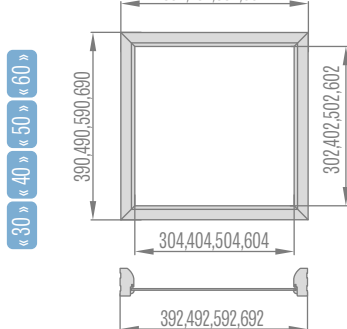

Impostes du dormant fixe pour les portes à un vantail

« 60 » « 70 » « 80 » « 90 » « 100 »

692,792,892,992,1092

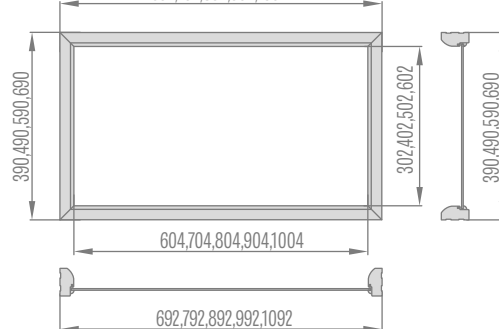

Impostes du dormant fixe pour les portes à deux vantaux

« 90 » « 100 » « 110 » « 120 » « 130 » « 140 » « 150 » « 160 » « 170 » « 180 » « 190 »

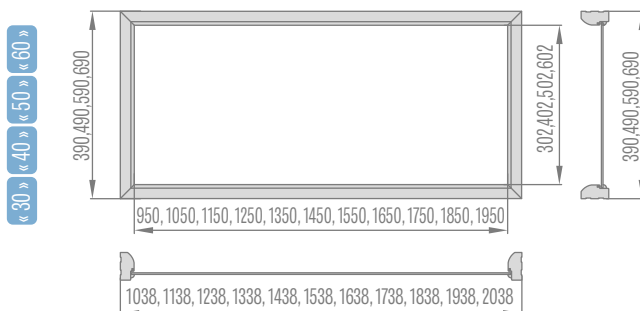



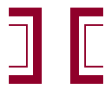

# DORMANTS

- Le dormant réglable et le dormant fixe avec paumelles visibles peuvent être utilisés dans tous les types de portes d'intérieur ERKADO fabriquées à l'aide de la technologie à panneaux et dans les blocs-portes STILE.
- Le dormant réglable avec paumelles invisibles peut être utilisé dans les portes d'intérieur fabriquées à l'aide de la technologie panneaux et dans les blocs-portes STILE. Les dormants ont trois paumelles invisibles.
- Les dormants sont fabriqués à partir d'éléments MDF de haute qualité et revêtus d'un film solide imitation bois ou enduits d'un vernis UV durable.
- En fonction de la technologie, les dormants sont recouverts avec les types de finition suivants : FINISH, GREKO, CPL, PREMIUM, PCV et vernis UV.
- Les dormants pour les blocs-portes STILE ont en standard une troisième paire de paumelles supplémentaire.
- Le kit de chaque dormant réglable ou fixe est composé des éléments du dormant en vrac, des paumelles et des vis. Pour certains éléments, les trous sont pré-percés en usine.
- Chaque kit est fourni avec une notice de montage et une carte de garantie.
- Le dormant fixe pour la gamme Herse est rectangulaire et possède un panneau en bois collé.

## DORMANT RÉGLABLE VANTAUX AVEC PAUMELLES VISIBLES



## DORMANT RÉNOVATION RÉGLABLE POUR DORMANT EN ACIER



## DORMANT RÉGLABLE VANTAUX AVEC PAUMELLES INVISIBLES



## DORMANT FIXE STAND VANTAUX AVEC PAUMELLES VISIBLES



## CORNIÈRE STANDARD POUR DORMANT RÉGLABLE

chambranle 6 cm / chambranle 8 cm

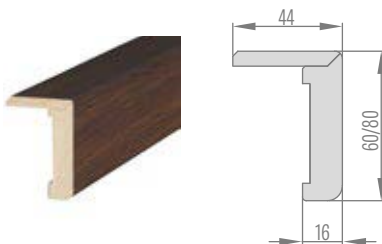

## CORNIÈRE AVEC AILE PROLONGÉE POUR DORMANT RÉGLABLE

chambranle 6 cm / chambranle 8 cm

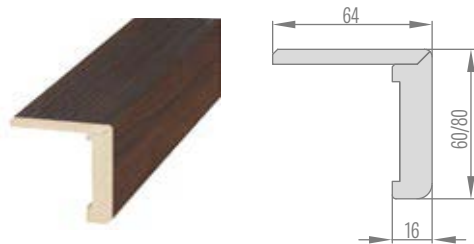

### DORMANT FIXE

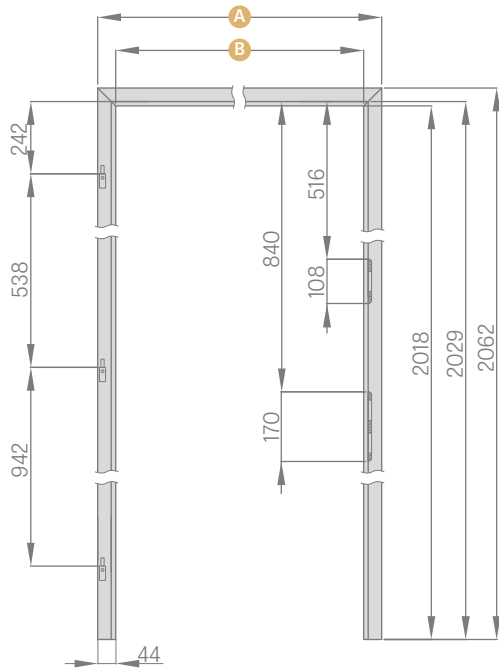

	« 60 »	« 70 »	« 80 »	« 90 »	« 100 »
<b>A</b>	692	792	892	992	1092
<b>B</b>	604	704	804	904	1004

### DORMANT RÉGLABLE

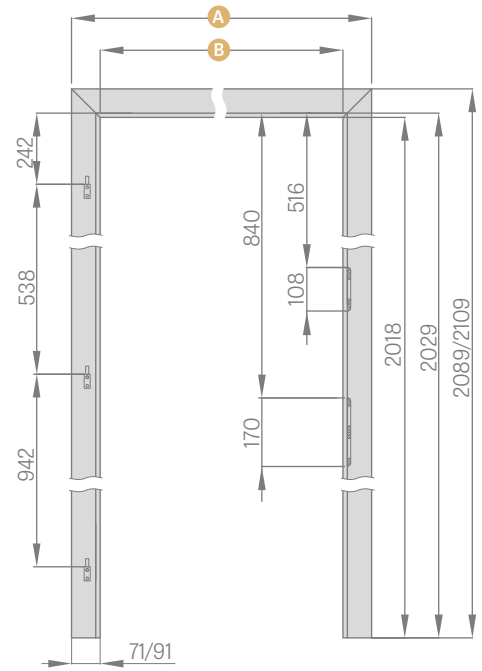

	« 60 »	« 70 »	« 80 »	« 90 »	« 100 »
<b>A</b>	746 / 786	846 / 886	946 / 986	1046 / 1086	1146 / 1186
<b>B</b>	604	704	804	904	1004

chambranle 6 cm / chambranle 8 cm

### DORMANT RÉGLABLE TYPE TUNNEL

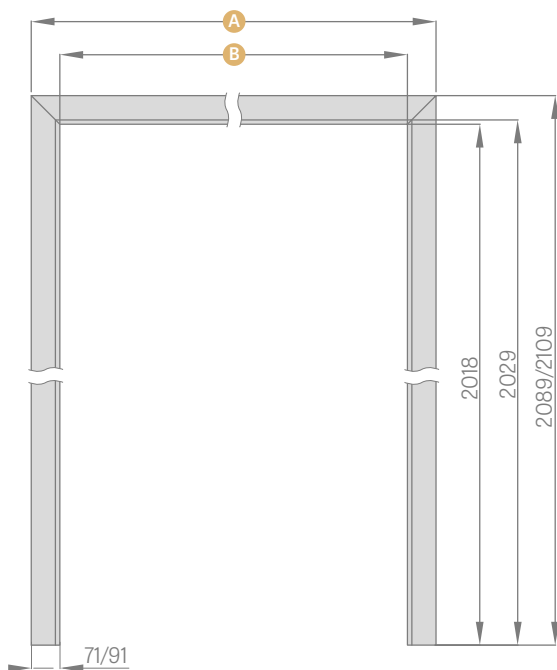

	« 60 »	« 70 »	« 80 »	« 90 »	« 100 »	« 110 »	« 120 »
<b>A</b>	746 / 786	846 / 886	946 / 986	1046 / 1086	1146 / 1186	1246 / 1286	1346 / 1386
<b>B</b>	604	704	804	904	1004	1104	1204

	« 130 »	« 140 »	« 150 »	« 160 »	« 170 »	« 180 »	« 190 »
<b>A</b>	1446 / 1486	1546 / 1586	1646 / 1686	1746 / 1786	1846 / 1886	1946 / 1986	2046 / 2086
<b>B</b>	1304	1404	1504	1604	1704	1804	1904

chambranle 6 cm / chambranle 8 cm

### DORMANT RÉNOVATION

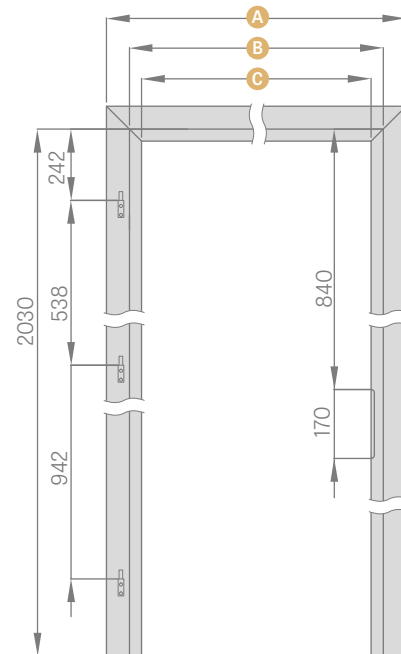

	« 60 »	« 70 »	« 80 »	« 90 »	« 100 »
<b>A</b>	737	837	937	1037	1137
<b>B</b>	624	724	824	924	1024
<b>C</b>	564	664	764	864	964

## DORMANT FIXE POUR GAMME DE PORTES À DEUX VANTAUX

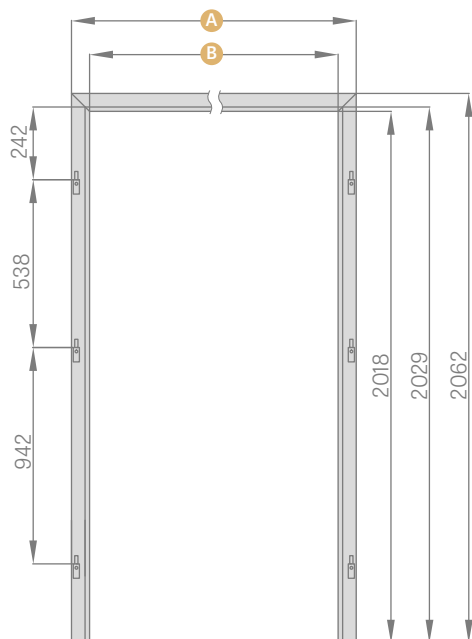

	« 90 »	« 100 »	« 110 »	« 120 »	« 130 »	« 140 »
<b>A</b>	1038	1138	1238	1338	1438	1538
<b>B</b>	950	1050	1150	1250	1350	1450

	« 150 »	« 160 »	« 170 »	« 180 »	« 190 »
<b>A</b>	1638	1738	1838	1938	2038
<b>B</b>	1550	1650	1750	1850	1950

## DORMANT RÉGLABLE POUR GAMME DE PORTES À DEUX VANTAUX

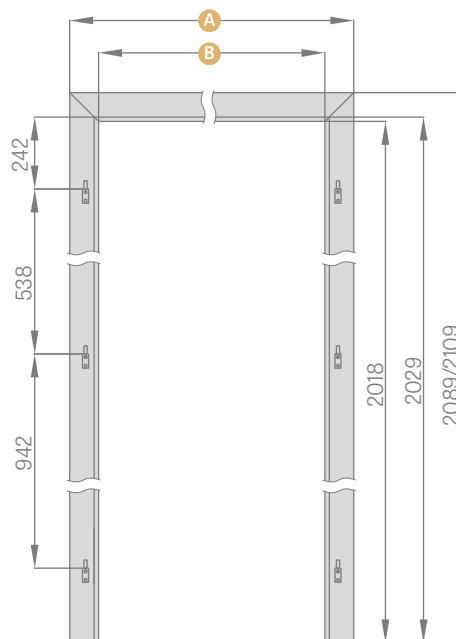

	« 90 »	« 100 »	« 110 »	« 120 »	« 130 »	« 140 »
<b>A</b>	1092/1132	1192/1232	1292/1332	1392/1432	1492/1532	1592/1632
<b>B</b>	950	1050	1150	1250	1350	1450

	« 150 »	« 160 »	« 170 »	« 180 »	« 190 »
<b>A</b>	1692/1732	1792/1832	1892/1932	1992/2032	2092/2132
<b>B</b>	1550	1650	1750	1850	1950

chambranle 6 cm / chambranle 8 cm

## DORMANT FIXE POUR PORTES EN VERRE

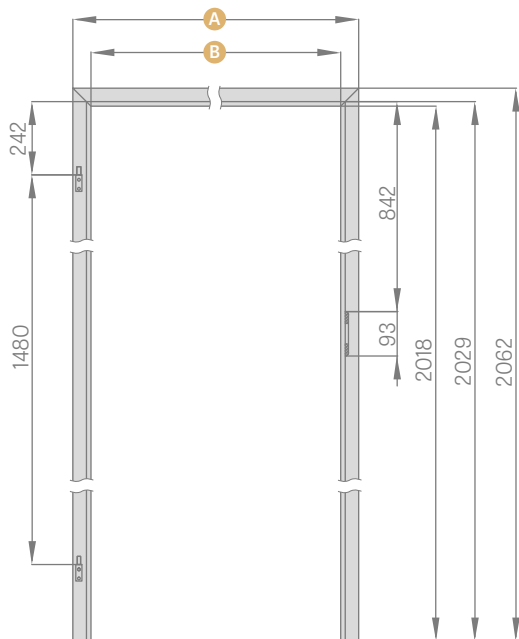

	« 60 »	« 70 »	« 80 »	« 90 »
<b>A</b>	692	792	892	992
<b>B</b>	604	704	804	904

## DORMANT RÉGLABLE POUR PORTES EN VERRE

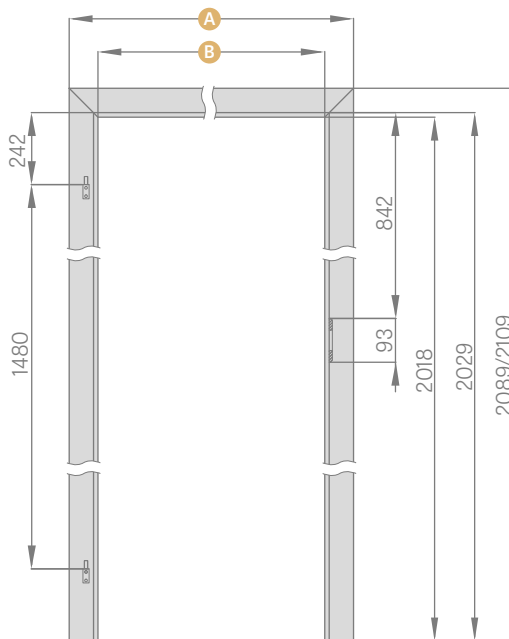

	« 60 »	« 70 »	« 80 »	« 90 »
<b>A</b>	746/786	846/886	946/986	1046/1086
<b>B</b>	604	704	804	904

chambranle 6 cm / chambranle 8 cm

Dans les dormants pour panneaux de verre, une paumelle avec une tige de 10 mm est utilisée



# DORMANT RÉGLABLE TYPE TUNNEL

## AVEC PAUMELLES VISIBLES ET INVISIBLES

### DORMANTS TUNNEL

Le dormant tunnel est un dormant réglable sans quincaillerie. Il est composé d'une traverse supérieure et de deux montants.

Il peut être utilisé comme un élément de finition et de protection des angles de la paroi, mais il est principalement utilisé à des fins esthétiques en tant qu'élément décoratif de l'intérieur.

Les dormants réglables des portes avec paumelles visibles type tunnel sont aussi utilisés dans les systèmes coulissants ERKADO.

Les dormants réglables des portes avec paumelles invisibles de type tunnel ne peuvent pas être utilisés dans les systèmes coulissants.

En fonction du système choisi, il faut utiliser des tunnels avec paumelles visibles suivants :

<b>TUNNEL POUR SP1N</b>	Système coulissant simple en applique
<b>TUNNEL POUR SP2N</b>	Système coulissant double en applique
<b>TUNNEL POUR SP1C.100</b>	Système coulissant simple à galandage, caisson 100
<b>TUNNEL POUR SP2C.100</b>	Système coulissant double à galandage, caisson 100
<b>TUNNEL POUR SP1C.125</b>	Système coulissant simple à galandage, caisson 125
<b>TUNNEL POUR SP2C.125</b>	Système coulissant double à galandage, caisson 125
<b>habillage ZN1</b>	Habillage du mur sur un côté pour les systèmes à un vantail SP1C.100 et SP1C.125
<b>habillage ZN2</b>	Habillage de la paroi (un côté) pour les systèmes à deux vantaux SP2C.100 et SP2C.125

### TUNNELS RÉGLABLES AVEC PAUMELLES VISIBLES

	« 60 »	« 70 »	« 80 »	« 90 »	« 100 »	« 110 »	« 120 »	« 130 »	« 140 »	« 150 »	« 160 »	« 170 »	« 180 »	« 190 »
Largeur du trou dans le mur	688	788	888	988	1088	1188	1288	1388	1488	1588	1688	1788	1888	1988
Largeur extérieure du tunnel	648	748	848	948	1048	1148	1248	1348	1448	1548	1648	1748	1848	1948
Largeur du tunnel à nu	604	704	804	904	1004	1104	1204	1304	1404	1504	1604	1704	1804	1904
Largeur du revêtement du tunnel chambranle 6 cm / chambranle 8 cm	746/ 786	846/ 886	946/ 986	1046/ 1086	1146/ 1186	1246/ 1286	1346/ 1386	1446/ 1486	1546/ 1586	1646/ 1686	1746/ 1786	1846/ 1886	1946/ 1986	2046/ 2086
Hauteur du trou dans le mur	2060	2060	2060	2060	2060	2060	2060	2060	2060	2060	2060	2060	2060	2060
Hauteur extérieure du tunnel	2040	2040	2040	2040	2040	2040	2040	2040	2040	2040	2040	2040	2040	2040
Hauteur du tunnel à nu	2018	2018	2018	2018	2018	2018	2018	2018	2018	2018	2018	2018	2018	2018
Hauteur du revêtement du tunnel chambranle 6 cm / chambranle 8 cm	2089/2109	2089/2109	2089/2109	2089/2109	2089/2109	2089/2109	2089/2109	2089/2109	2089/2109	2089/2109	2089/2109	2089/2109	2089/2109	2089/2109

### TUNNELS RÉGLABLES AVEC PAUMELLES INVISIBLES

	« 60 »	« 70 »	« 80 »	« 90 »	« 100 »	« 110 »	« 120 »	« 130 »	« 140 »	« 150 »	« 160 »	« 170 »	« 180 »
Largeur du trou dans le mur	713	813	913	1013	1113	1213	1313	1413	1513	1613	1713	1813	1913
Largeur extérieure du tunnel	673	773	873	973	1073	1173	1273	1373	1473	1573	1673	1773	1873
Largeur du tunnel à nu	629	729	829	929	1029	1129	1229	1329	1429	1529	1629	1729	1829
Largeur du revêtement du tunnel chambranle 6 cm / chambranle 8 cm	771/ 811	871/ 911	971/ 1011	1071/ 1111	1171/ 1211	1271/ 1311	1371/ 1411	1471/ 1511	1571/ 1611	1671/ 1711	1771/ 1811	1871/ 1911	1971/ 2011
Hauteur du trou dans le mur	2073	2073	2073	2073	2073	2073	2073	2073	2073	2073	2073	2073	2073
Hauteur extérieure du tunnel	2053	2053	2053	2053	2053	2053	2053	2053	2053	2053	2053	2053	2053
Hauteur du tunnel à nu	2031	2031	2031	2031	2031	2031	2031	2031	2031	2031	2031	2031	2031
Hauteur du revêtement du tunnel chambranle 6 cm / chambranle 8 cm	2102/ 2122	2102/ 2122	2102/ 2122	2102/ 2122	2102/ 2122	2102/ 2122	2102/ 2122	2102/ 2122	2102/ 2122	2102/ 2122	2102/ 2122	2102/ 2122	2102/ 2122



# DORMANT ACIER

## POUR PANNEAUX BLOC-PORTES, PLANS

### DORMANT EN ACIER RÉGLABLE, tôle ép. 1,5 mm

soudé et peint en 9003, 9010, 9016, 8003, 8017, 7016, 7022, 7047, 1001

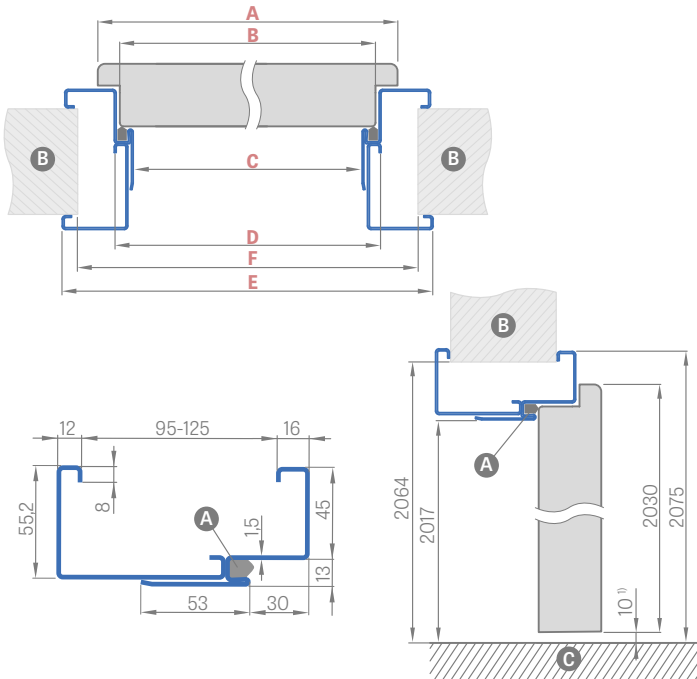

### DORMANT D'ANGLE EN ACIER GRANDE TAILLE,

tôle ép. 1,2 mm

soudé et peint en 9003, 9010, 9016, 8003, 8017, 7016, 7022, 7047, 1001

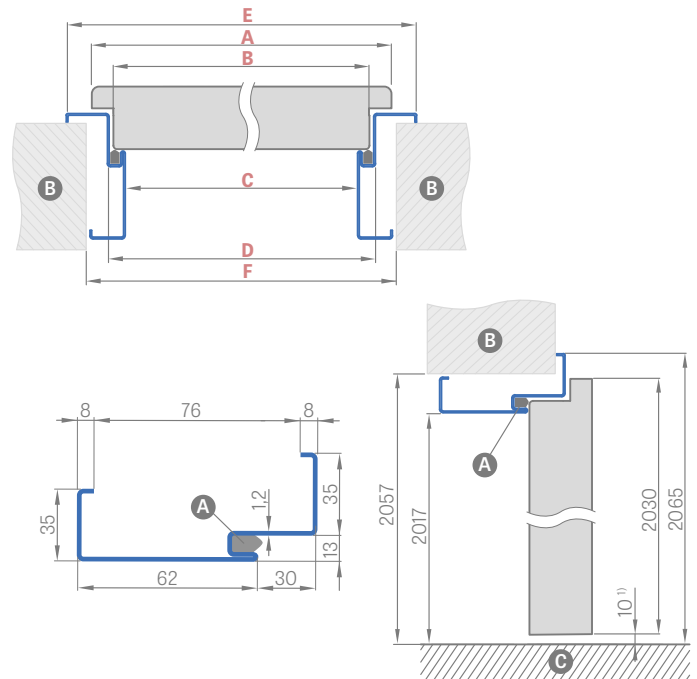

<sup>1)</sup> écart de  $\pm 3$  mm autorisé en raison de la tolérance dimensionnelle du dormant (nous recommandons de vérifier avant le montage)

Largeur de la porte	A	B	C	D	E	F
« 60 »	644	617	601	627	717	695
« 70 »	744	717	701	727	817	795
« 80 »	844	817	801	827	917	895
« 90 »	944	917	901	927	1017	995
« 100 »	1044	1017	1001	1027	1117	1095

Largeur de la porte	A	B	C	D	E	F
« 60 »	644	617	601	627	697	681
« 70 »	744	717	701	727	797	781
« 80 »	844	817	801	827	897	881
« 90 »	944	917	901	927	997	981
« 100 »	1044	1017	1001	1027	1097	1081

Plage de réglage  
min.-max. (mm)

95-125

125-155

155-185

185-215

215-245

245-275

275-305

### POSE DU DORMANT DE COIN

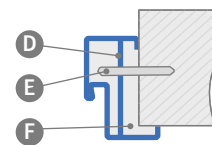

**A** - joint d'étanchéité

**C** - plancher

**E** - cheville

**B** - mur

**D** - ancrage de montage

**F** - à remplir

### SUPPLÉMENTS DE PRIX

gâche électrique

renforcement pour ferme-porte

tôle galvanisée

dormant réglable « 100 »

dormant fixe « 100 »

dormant réglable pour la gamme de portes à deux vantaux

RAL non standard (hors couleurs intenses, perlées ou métalliques)

RAL



RAL 9003

RAL 9010

RAL 9016

RAL 8003

RAL 8017

RAL 7016

RAL 7022

RAL 7047

RAL 1001

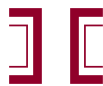

# DORMANT RÉNOVATION RÉGLABLE

POUR DORMANT EN ACIER

## EMPLACEMENT DE LA POIGNÉE DANS LE DORMANT RÉNOVATION

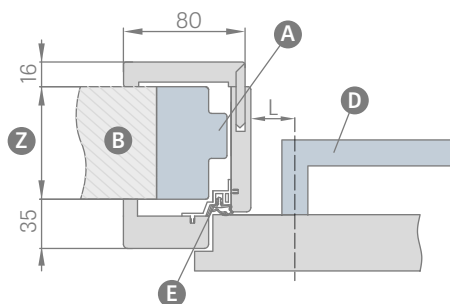

L = distance entre l'axe de la poignée et le bord du dormant

L = 23 mm pour les portes planes, la poignée SYDNEY ou QUBIK, voir page 124

L = 28 mm pour les blocs-portes STILE (toutes les poignées de porte intérieures de la gamme disponible)

**ATTENTION : Vérifiez les dimensions des rosaces de porte avant de les installer.**

Le dormant rénovation avec une plage supérieure de 200 mm est composé de deux éléments, le dormant de 320 mm est composée de trois éléments.

## LARGEURS DU DORMANT RÉNOVATION DISPONIBLES :

60 70 80 90 100

	Plage de réglage min.-max (mm)
1 élément	80-100
	100-120
	120-140
	140-160
	160-180
2 éléments	180-200
	200-220
	220-240
	240-260
	260-280
3 éléments	280-300
	300-320
	320-340
	340-360
	360-380
	380-400
	400-420
	420-440

## SCHÉMA DU DORMANT RÉNOVATION

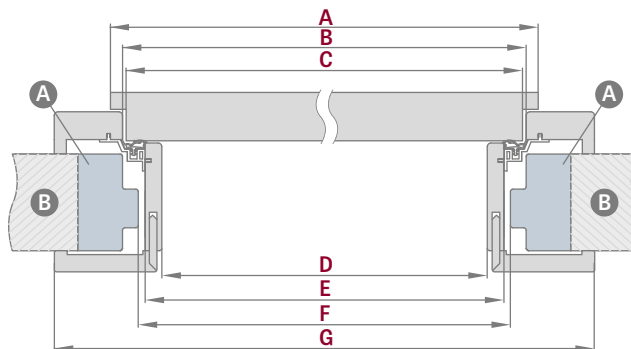

Largeur de la porte	A	B	C	D	E	F	G
« 60 »	644	624	618	564	592	598	737
« 70 »	744	724	718	664	692	698	837
« 80 »	844	824	818	764	792	798	937
« 90 »	944	924	918	864	892	898	1037
« 100 »	1044	1024	1018	964	992	998	1137

F – dimension minimale du passage du dormant en acier sur lequel le dormant rénovation est installé.

Cette dimension peut être supérieure à celle recommandée de 20 mm max. Dans le cas où cette dimension est plus importante, il est nécessaire de vérifier si les chambranles couvrent correctement la paroi.

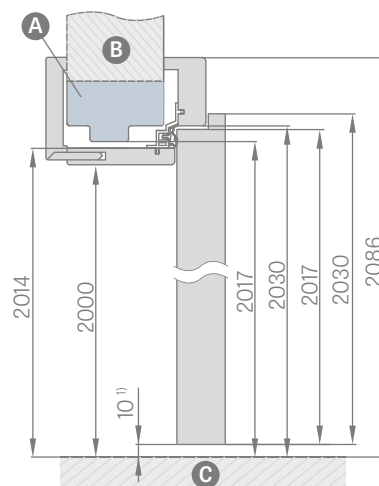

<sup>1)</sup> écart de +- 3 mm autorisé en raison de la tolérance dimensionnelle du dormant (nous recommandons de vérifier avant le montage)

- A** – dormant acier
- B** – mur
- C** – plancher
- D** – poignée
- E** – profilé aluminium avec joint
- Z** – dimensions : de 80 mm à 255 mm

- Extension de 120 mm pour dormant rénovation
- Cornière standard pour dormant rénovation
- Cornière avec aile allongé
- Prix du dormant tunnel d'une largeur de 60, 70, 80, 90, 100 dans le prix du dormant rénovation réglable
- Le tunnel a les mêmes dimensions que le dormant rénovation (il n'y a pas de trous de paumelle ni de gâche mais il est équipé d'un joint)

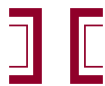

# DORMANT RÉVERSIBLE

## VANTAUX RÉVERSIBLES

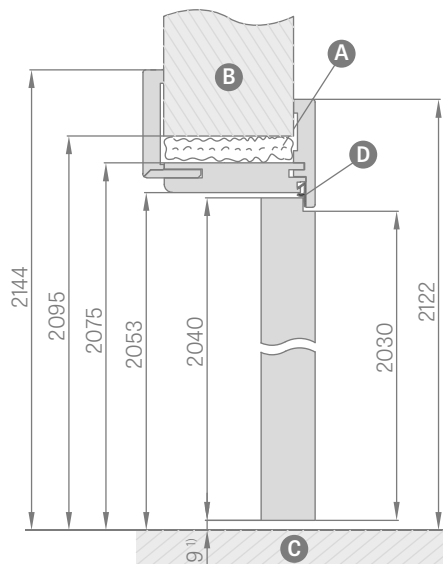
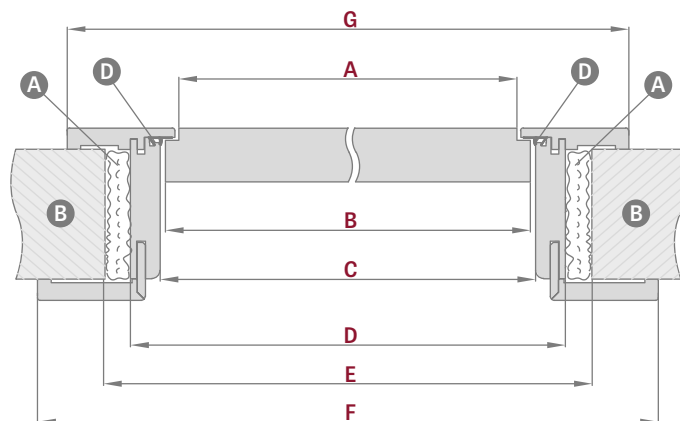
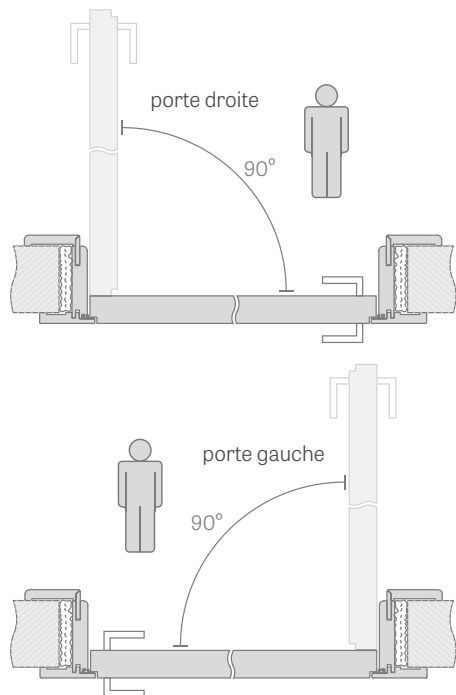

### PLAGE DE RÉGLAGE DU DORMANT RÉVERSIBLE

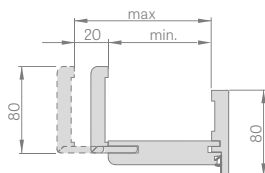

Plage de réglage min.-max (mm)	
1 élément	75-95
	95-115
	115-135
	135-155
	155-175
2 éléments	175-195
	195-215
	215-235
	235-255
	255-275
	275-295
	295-315
	315-335
335-355	

<sup>1)</sup> écart de +- 3 mm autorisé en raison de la tolérance dimensionnelle du dormant (nous recommandons de vérifier avant le montage)

Largeur de la porte	A	B	C	D	E	F	G
« 60 »	624	644	652	696	736	834	791
« 70 »	724	744	752	796	836	934	891
« 80 »	824	844	852	896	936	1034	991
« 90 »	924	944	952	996	1036	1134	1091
« 100 »	1024	1044	1052	1096	1136	1234	1191

**A** mousse **B** mur **C** plancher **D** joint en caoutchouc

- Dormant pour les vantaux réversibles disponible uniquement avec une cornière de 8 cm assemblée à un angle de 45 degrés.
- Dormant contient deux paumelles dites dissimulées, invisibles lorsque le vantail est fermé
- Groupes de coloris disponibles : GREKO, PREMIUM, CPL et vernis BLANC TITANE UV
- Dormant laqué TITAN BLANC UV également disponible moyennant un supplément de prix avec une cornière de 8 cm joints à 90 degrés (non disponible pour 75-95 mm) **NOUVEAUTÉ**

- Remplacement des paumelles et de la gâche en noir **NOUVEAUTÉ**
- Extension de 120 mm pour dormant réversible avec placage
- Cornière mobile avec aile allongé de 2 cm et cornière standard pour dormant réglable dans tous les placages
- Un dormant d'une dimension supérieure à 255 mm se compose de deux éléments
- Les panneaux supérieurs peuvent être collés au mur moyennant un supplément page 134 **NOUVEAUTÉ**

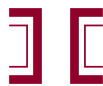

# DORMANT RÉGLABLE

VANTAUX AVEC PAUMELLES INVISIBLES

## DORMANT RÉGLABLE DIMENSION 80-95 mm

chambranle 6 cm / chambranle 8 cm

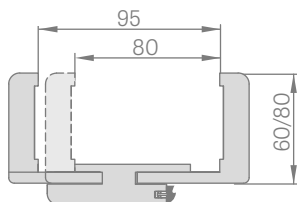

Dans le dormant des dimensions de 80 à 95 mm, l'aile de la cornière doit être coupée par vous-même afin d'obtenir la dimension requise.

## JONCTION DU DORMANT

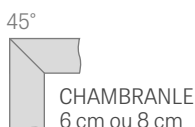
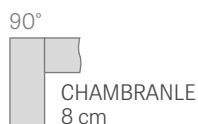

## SCHEMA DU DORMANT RÉGLABLE

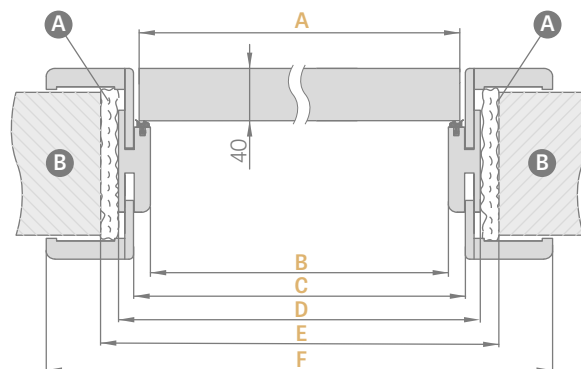

## PLAGE DE RÉGLAGE DU DORMANT RÉGLABLE

chambranle 6 cm / chambranle 8 cm

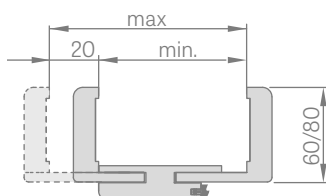

Largeur de la porte	A	B	C	D	E	F
« 60 »	644	629	651	673	714	771*/811**
« 70 »	744	729	751	773	814	871*/911**
« 80 »	844	829	851	873	914	971*/1011**
« 90 »	944	929	951	973	1014	1071*/1111**
« 100 »	1044	1029	1051	1073	1114	1171*/1211**

\* chambranle 6 cm / \*\* chambranle 8 cm

Plage de réglage min.-max (mm)	
1 élément	80-95
	95-115
	115-135
	135-155
	155-175
	175-195
	195-215
2 éléments	215-235
	235-255
	255-275
	275-295
	295-315
	315-335
	335-355
2 éléments	355-375
	375-395
	395-415

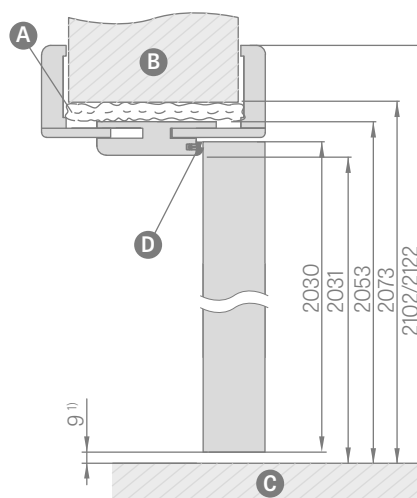

<sup>1)</sup> écart de +- 3 mm autorisé en raison de la tolérance dimensionnelle du dormant (nous recommandons de vérifier avant le montage)

**A** mousse **B** mur **C** plancher **D** joint en caoutchouc

- Dormant réglable avec paumelles invisibles sur CPLO,2 également utilisé dans l'assemblage pour des vantaux en CPLO,7
- Remplacement des paumelles et de la gâche en noir **NOUVEAUTÉ**
- La jonction à 90 degrés ne peut se faire que dans un dormant avec un chambranle de 8 cm. Supplément de prix – jonction à 90 degrés
- Un dormant d'une dimension supérieure à 295 mm se compose de deux éléments
- Prix du dormant réglable pour porte à deux vantaux + **30 %**
- Extension de 120 mm pour dormant avec paumelles invisibles avec placage
- Cornière mobile avec aile allongé de 2 cm et cornière standard pour dormant réglable dans tous les placages

- Prix du dormant tunnel d'une largeur de 60, 70, 80, 90, 100 au prix du dormant avec paumelles visibles réglable
- Largeurs de dormant tunnel 110, 120, 130, 140, 150, 160, 170, 180, 190 au prix du dormant réglable pour les portes à deux vantaux
- Panneaux supérieurs collés au mur (uniquement pour le dormant avec cornière de 8 cm) – page 134 **NOUVEAUTÉ**



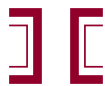

# DORMANT FIXE

## VANTAUX AVEC PAUMELLES VISIBLES

### DORMANT FIXE

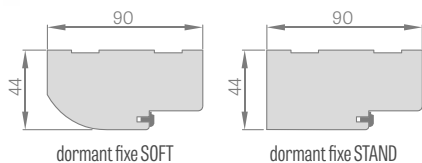

dormant fixe SOFT

dormant fixe STAND

**NOUVEAUTÉ**

### CORNIÈRE AVEC CLIPS 6 cm et 8 cm

(3 clips dans un ensemble)

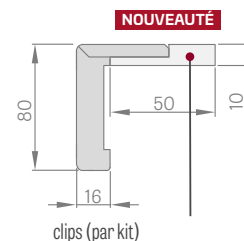

clips (par kit)

**NOUVEAUTÉ**

### CHAMBRANLE 8 mm

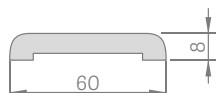

### CHAMBRANLE 16 mm

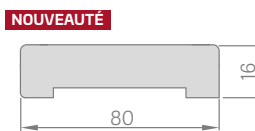

**NOUVEAUTÉ**

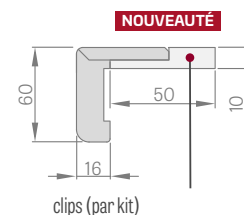

clips (par kit)

**NOUVEAUTÉ**

### QUART-DE-ROND

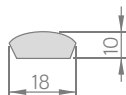

### SCHÉMA DU DORMANT FIXE STAND et SOFT

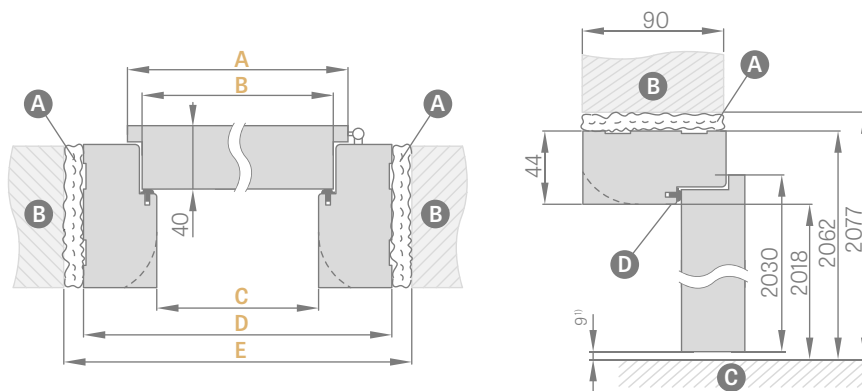

<sup>1)</sup> écart de  $\pm 3$  mm autorisé en raison de la tolérance dimensionnelle du dormant (nous recommandons de vérifier avant le montage)

### GÂCHE ÉLECTRIQUE

### PLINTHE longueur 2,40 m

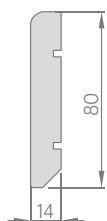

- Plinthe fabriquée en MDF résistant à l'humidité. Coloris disponibles : vernis BLANC TITANE UV, placage : GREKO, ST CL, PREMIUM et placage primaire prêt à être peint
- Mode de montage : collage sur mur

Largeur de la porte	A	B	C	D	E
« 60 »	644	618	604	692	722
« 70 »	744	718	704	792	822
« 80 »	844	818	804	892	922
« 90 »	944	918	904	992	1022
« 100 »	1044	1018	1004	1092	1122

**A** mousse **B** mur **C** plancher **D** joint en caoutchouc

- Dormant fixe pour portes à deux vantaux + 30 %
- Dormant fixe avec paumelles invisibles – non disponible
- Le dormant fixe, le chambranle et la cornière avec clips sur CPL 0,2 sont également utilisés dans l'assemblage du vantail en CPL 0,7

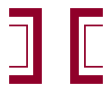

# DORMANT RÉGLABLE

VANTAUX AVEC PAUMELLES VISIBLES



DORMANT RÉGLABLE  
DIMENSIONS supérieures à 280 mm

Les dormants réglables\* de plus de 280 mm sont composés de deux éléments (non applicable à la plage 260-300 mm), les dormants de plus 400 mm sont composés de trois éléments (ils sont répartis de manière non proportionnelle).

## PLAGE DE RÉGLAGE DU DORMANT RÉGLABLE

chambranle 6 cm / chambranle 8 cm

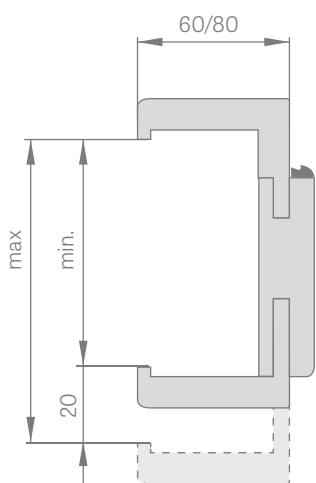

## JONCTION DU DORMANT

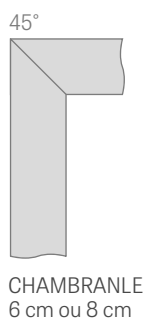
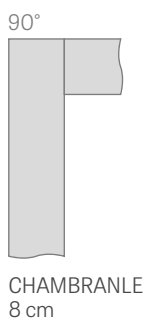

## SCHÉMA DU DORMANT RÉGLABLE

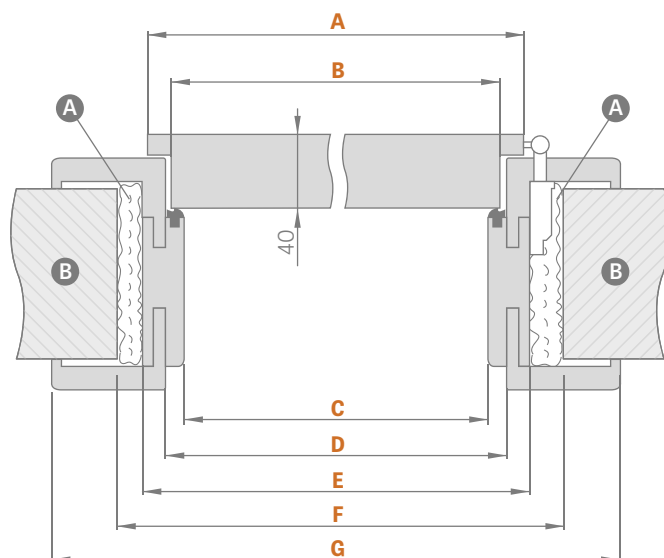

Largeur de la porte	A	B	C	D	E	F	G
« 60 »	644	618	604	626	648	688	746*/786**
« 70 »	744	718	704	726	748	788	846*/886**
« 80 »	844	818	804	826	848	888	946*/986**
« 90 »	944	918	904	926	948	988	1046*/1086**
« 100 »	1044	1018	1004	1026	1048	1088	1146*/1186**

\* chambranle 6 cm / \*\* chambranle 8 cm

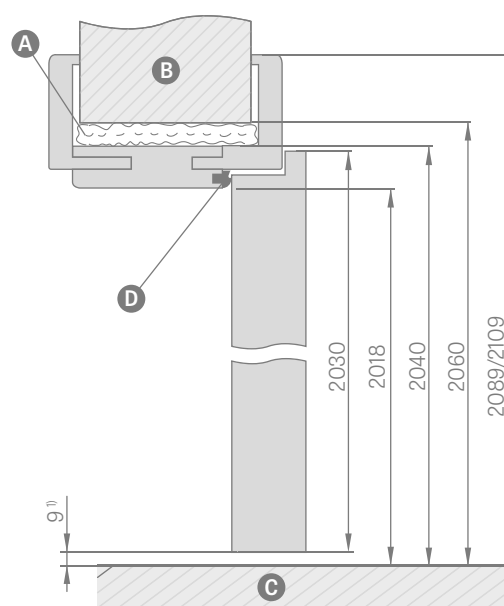

<sup>1)</sup> écart de +3 mm autorisé en raison de la tolérance dimensionnelle du dormant (nous recommandons de vérifier avant le montage)

**A** mousse **B** mur **C** plancher **D** joint en caoutchouc

	Plage de réglage min.-max (mm)
1 élément	80-100
	100-120
	120-140
	140-160
	160-180
	180-200
	200-220
	220-240
	240-260
	260-280
2 éléments	260-300
	280-300
	300-320
	320-340
	340-360
	360-380
3 éléments	380-400
	400-420

- Dormant réglable avec paumelles visibles sur CPL 0,2 également utilisé dans l'assemblage pour des vantaux en CPL 0,7
- La jonction 90 degrés ne peut se faire que dans un dormant avec un chambranle de 8 cm.  
Supplément de prix pour jonction à 90 degrés
- Gâche électrique
- Renforcement pour ferme-porte
- Prix du dormant fixe et réglable pour la porte à deux vantaux + **30 %**
- Cornière mobile avec aile allongé de 2 cm et cornière standard pour dormant réglable dans tous les placages
- Extension 120 mm pour dormant réglable avec placage et CPL 0,2 et laqué
- Possibilité de produire des dormants pour une plage de 500 à 520 mm
- Prix du dormant tunnel pour vantaux avec paumelles visibles et invisibles d'une largeur de 60, 70, 80, 90, 100 au prix du dormant réglable pour dormants avec paumelles visibles
- Largeurs de dormant tunnel pour vantaux avec paumelles visibles et invisibles 110, 120, 130, 140, 150, 160, 170, 180, 190 au prix du dormant réglable pour portes à deux vantaux avec paumelles visibles
- Panneaux supérieurs collés au mur (uniquement pour le dormant avec cornière de 8 cm) – page 134 **NOUVEAUTÉ**

**ERKADO Sp. z o.o.**

Gościeradów-Folwark Osiedle POM 8  
23-275 Gościeradów  
NIP 715-194-27-90  
000000471 Numéro d'enregistrement  
e-mail : [biuro@erkado.pl](mailto:biuro@erkado.pl)  
[www.erkado.pl](http://www.erkado.pl)

**PORTES INTÉRIEURES**

tél. +48 15 838 10 57  
fax +48 15 838 18 84

**PORTES EXTÉRIEURES**

tél. +48 15 845 33 88  
fax +48 15 845 34 05

[www.erkado.pl](http://www.erkado.pl)

La carte de garantie et les instructions d'installation sont fournies avec le produit.

Le présent catalogue est donné à titre d'information et ne comprend pas les prix actuels ni les détails sur la disponibilité des produits.

Le fabricant se réserve le droit de modifier les prix ainsi que la disponibilité des produits sans préavis.

Les nuanciers peuvent différer des couleurs présentées dans le présent catalogue. Veuillez comparer les couleurs avec les nuanciers d'origine que vous pouvez obtenir chez nos distributeurs.

Les photos présentées dans le catalogue ont été données à titre indicatif et dans certains cas les dimensions des éléments peuvent être différents pour certaines largeurs des vantaux.

Nous nous réservons le droit aux erreurs d'impression.

Le catalogue ne constitue pas une offre au sens de la loi et il est publié uniquement à titre d'information.

La version I/2021/A est valable à partir du 02/03/2021

Le choix de la porte doit être basé sur le plan technique de l'ouvrage réalisé, en tenant compte des normes et de la réglementation applicables ainsi que du niveau d'intensité et des conditions d'exploitation du local. ERKADO offre de nombreuses options de ses produits que l'acheteur ou la personne agissant en son nom peuvent choisir en fonction de l'objectif désiré et des conditions d'utilisation du produit commandé.

Les agréments et les certificats sont à télécharger sur le site internet [www.erkado.pl](http://www.erkado.pl).



Flashez le code avec votre smartphone ou tablette  
et téléchargez le catalogue (pdf)